

**Fakir**  
HAUSGERÄTE

DELUXE  
ÖKO LINE  
9800S

Kullanım Kılavuzu  
Elektrikli Süpürge

TR

Instruction Manual  
Vacuum Cleaner

GB



## Parçaların tanıtımı / Introduction of parts

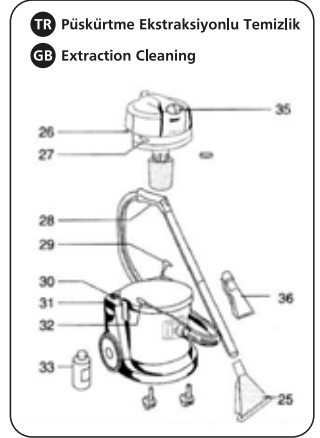
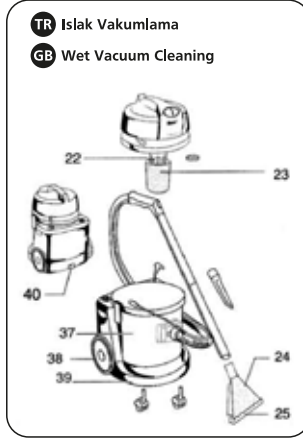
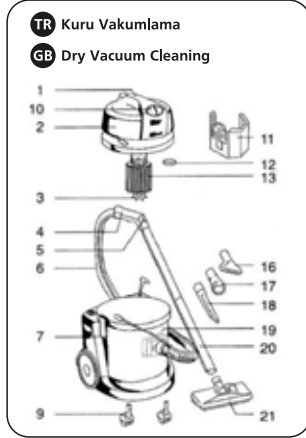

**TR**

- 1 Tutma Kolu
- 2 Motor Kafası
- 3 Yıldız Filtre Kilidi
- 4 Vakum Dirsəđi
- 5 Vakum Ayar Sürgüsü
- 6 Vakum Hortumu
- 7 Kazan Mandalları
- 9 Tekerlekler
- 10 ON/OFF Şalteri (Motor)
- 11 Kağıt Toz Torbası

- 12 Motor Koruma Filtresi
- 13 Yıldız Filtre
- 16 Döşeme Aparatı
- 17 Mobilya ve Hassas Yüzey Aparatı
- 18 Kenar-Köşe Aparatı
- 19 Hortum Soketi ve Hortum Çıkarma Pimi
- 20 Vakum Borusu
- 21 Halı / Sert Zemin Aparatı
- 22 Şamandıra
- 23 Köpük Filtre

- 24 Üçgen Halı Yıkama Aparatı
- 25 Sert Zemin Yıkama Kızađı
- 26 Pompa Su Emiř Ucu
- 27 Jaklı Soket
- 28 Tetik Mandalı
- 29 Su Tankı Çıkıř Ucu
- 30 Temiz Su Tankı Kapađı
- 31 Temiz Su Tankı
- 32 Jaklı Soket Bađlantı Ucu
- 33 Deterjan
- 35 ON/OFF Şalteri (Pompa)

- 36 Koltuk Yıkama Aparatı
- 37 Paslanmaz Çelik Gövde
- 38 Büyük Tekerlekler
- 39 Plastik Alt Çember
- 40 Kirli Su Tahliye Kapađı

Kullanım ömrü: 10 yıl

**GB**

- 1 Carrying Handle
- 2 Hood
- 3 Filter Retaining Clip
- 4 Handle
- 5 Suction Power Control
- 6 Integrated Suction Hose
- 7 Canister Clamps
- 9 Castors
- 10 ON/OFF Switch (Motor)
- 11 Paper Filter

- 12 Motor Protection Filter
- 13 Cartridge Filter
- 16 Upholstery Nozzle
- 17 Brush for Sensitive Surfaces
- 18 Crevice Nozzle
- 19 Intake Socket with Hose Release Button
- 20 Integrated Suction Tube
- 21 Swiveling Floor Nozzle
- 22 Float Switch
- 23 Foam Plastic Filter

- 24 Carpet Spray Extraction Nozzle
- 25 Carpet Spray Extraction Nozzle for tiled floor
- 26 Pump Water Suction
- 27 Jack Socket
- 28 Metering Button
- 29 Water Tank Discharge
- 30 Clean Water Tank Cap
- 31 Cleaning Liquid Tank
- 32 Jack Socket Connection
- 33 Concentrated Chemical

- Agent
- 35 ON/OFF Switch (Pump)
- 36 Upholstery Spray Cleaning Nozzle
- 37 Inox Canister
- 38 Rear Big Wheel
- 39 Plastic Under-Inkstand
- 40 Dirty Water Discharge Cap

Life time: 10 years

<b>Genel</b> .....	<b>4</b>
Kullanma Talimatları Hakkında Bilgi .....	4
Sorumluluk .....	4
Kullanma Talimatları Hakkında Uyarılar .....	4
CE Uygunluk Deklerasyonu .....	5
Kullanım Alanı .....	5
Yetkisiz Kullanım .....	5
Kutuyu Açma.....	5
<b>Güvenlik</b> .....	<b>6</b>
Cihazı Kullanmadan Önce.....	6
Genel Talimatlar .....	6
Emniyet - Güvenlik Talimatları.....	6
Genel Kullanım Talimatları .....	7
<b>Kullanım</b> .....	<b>8</b>
Cihazın Islak/Kuru Vakuma Hazırlanması .....	8
Kuru Vakumlama .....	9
Püskürtme Fonksiyonlu Temizlik .....	11
Püskürtme Fonksiyonuyla Halı Temizliği .....	12
Sert Zemin Temizliği .....	13
Koltuk ve Döşeme Temizliği .....	13
<b>Kullanım Sonrası</b> .....	<b>15</b>
Bakım .....	16
Arızalar .....	16
Filtre Değişimi .....	16
Geri Dönüşüm.....	18
Sevk.....	18

**Tercihinizi FAKİR Deluxe Öko Line 9800S Elektrikli Süpürge'den yana kullandığınız için teşekkür ederiz. Ürününüz size uzun süre sorunsuz hizmet vermek için tasarlanıp üretilmiştir.**

### **Kullanma Talimatları Hakkında Bilgi**

Bu kullanma talimatları cihazın düzgün ve güvenli bir şekilde kullanılabilmesi için düzenlenmiştir. Kendi güvenliğiniz ve diğerlerinin güvenliği için ürünü çalıştırmadan önce kullanma kılavuzunu okuyunuz. Bu kılavuzu ilerideki kullanımlar için güvenli bir yerde saklayınız.

### **Sorumluluk**

Bu kullanım kılavuzundaki talimatlara uygun olmayacak şekilde kullanım sonucunda ortaya çıkabilecek bir hasar oluşması durumunda FAKİR Elektrikli Ev Aletleri Dış Tic A.Ş. sorumluluk kabul etmez. Cihazın, kendi alanı dışında bir yerde kullanılması, FAKİR yetkili servislerinden başka bir yerde tamir ettirilmesi durumunda FAKİR Elektrikli Ev Aletleri Dış Tic A.Ş. sorumluluk kabul etmez.

### **Kullanma Talimatları Hakkında Uyarılar**



#### **UYARI!**

Bu işaret yaralanma ya da ölümle sonuçlanabilecek tehlikeleri belirtir.



#### **DİKKAT!**

Bu işaret ürününüzün zarar görmesi ya da bozulmasına yol açabilecek tehlikeleri belirtir.



#### **NOT!**

Kullanım kılavuzunda önemli ve faydalı bilgileri belirtir.

**CE Uygunluk Deklerasyonu**

Bu cihaz Avrupa Birliği'nin 2004/108/EC Elektromanyetik Uyumluluk ve 2006/95/EC Gerilim Direktifleri'ne tamamen uygundur. Bu ürün cihaz tip etiketinde CE işaretine sahiptir.

**Kullanım Alanı**

Ürün modeli ev tipi kullanım için tasarlanmıştır. İş yeri ve sanayi tipi kullanıma uygun değildir. Aksi kullanım ile üründe oluşan herhangi bir arıza durumunda yetkili servislerimiz garanti kapsamı dışında hizmet verecektir.

**Yetkisiz Kullanım**

Aşağıda belirtilen yetkisiz kullanım durumlarında, cihaz zarar görebilir ya da yaralanmaya yol açabilir;

- Bu cihaz akli dengesi yerinde olmayan kişilerin ya da bu tip cihazları kullanmak için yeterli bilgisi olmayan kişilerin kullanması için uygun değildir. Bu tip kişilerin cihazı kullanmasına kesinlikle izin vermeyiniz.
- Cihaz bir oyuncak değildir. Bundan dolayı çocukların bu cihazı kullanmalarına izin vermeyiniz ve cihazı çocukların yanında kullanırken daha dikkatli olunuz.
- Paketin içinden çıkan, poşet ve karton gibi maddeleri çocuklardan uzak tutunuz. Aksi takdirde çocuklar bu maddeleri yutmak suretiyle kendilerine zarar verebilirler, özellikle ambalaj poşetleri ile oynamaları boğulma-yutma riski oluşturabilir.

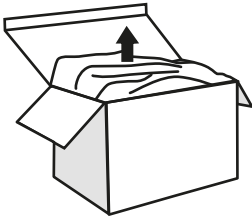
**Kutuyu Açma**

İlk kullanımdan önce cihazı ve aksesuarları kutusundan çıkarınız, hasar ve arızalara karşı kontrol ediniz. Cihazda herhangi bir arıza ya da hasar var ise, cihazı kullanmayınız ve FAKİR Yetkili Servisi'ne başvurunuz.

**UYARI!**

Kesinlikle arızalı ya da hasarlı cihazı kullanmayınız.

**NOT!**

Kutu ve paketleme elemanlarını ileride taşıma ihtimaline karşı saklayınız.

## Emniyet ve Bakım Talimatları

### Cihazı Kullanmadan Önce

- Aşağıda belirtilen talimatları dikkatlice okuyunuz. Talimatlar cihazın kullanımı ve bakımı hakkında önemli bilgiler vermektedir. Kullanma kılavuzunu muhafaza ediniz.
- FAKİR-cihazları Teknik açıdan emniyet standartlarında üretilmektedir.
  - FAKİR-cihazları EN 60335-2-2 normlarına sahiptir.

### Genel Talimatlar

- Kullanımdan önce fişli kablonun iyi durumda olduğundan emin olunuz. Hasar görmüş fişli kabloyu kullanmayınız ve yetkili servis merkezlerince değiştirtiniz ya da onartınız.
- Cihaz için kullanılacak priz en az 16 Amper ve emniyetli olmalıdır.
- Cihazı çalıştırmamanız gereken durumlar; Cihazda gözle görülür hasarlar (kırık/çatlak), Kablo hasarı, Makina dikkatsiz kullanımdan ötürü düştüğünde hasar ihtimalinde.
- Kullanımdan önce tüm filtrelerin takılı olduğu kontrol edilmelidir. Cihaz kesinlikle filtresiz kullanılmamalıdır.
- Sadece orjinal FAKİR filtre ve yedek parça kullanınız.
- Sadece makina kullanımlarına uygun deterjan kullanınız.
- Makina sadece yetkili FAKİR servisleri tarafından tamir edilmeli ve orjinal FAKİR yedek parçalar kullanılmalıdır. Bilgisiz kişiler tarafından tamir edilen cihaz tehlike teşkil edebilir.
- Makina çocukların kullanımı için uygun değildir. Özellikle deterjan çocuklardan uzak tutulmalıdır.
- Cihaz sağlığa zararlı maddelerin vakumlanması için uygun değildir.
- Cihaz amaca uygun olarak kullanılmaz, dikkatsiz kullanılır veya yetkisiz kişiler tarafından tamir/bakımı yapılırsa üretici firma sorumluluk kabul etmez.

### Emniyet - Güvenlik Talimatları

- Prizi asla kablodan çekerek çıkartmayınız.
- Kabloyu keskin eşyalardan uzak tutunuz ve sıkıştırmayınız.
- Hasar görmüş fişli kabloyu kesinlikle kullanmayınız. Fişli kablo veya fiş hasarlı ise yetkili servis merkezlerinde değiştirtiniz ya da onartınız.
- Herhangi bir bakım, temizleme, aparat değişimi veya filtre değişimi öncesi ve kullanım sonrasında elektrikli süpürgenizi devre dışı bırakarak fişi prizden çekiniz.
- Aparat ve boru uçlarını göze yada kulağa yakın tutmayınız.

- Elektrik süpürmeniz ile;  
Sıcak ve parlayan malzemeleri,  
Yanıcı gaz yada sıvı maddeleri,  
insan ve hayvan sağlığına zararlı zehirli tozları  
çekmeyiniz.
- Cihazı açık yerde muhafaza etmeyiniz.
- Cihazı kuru veya nemli bir bezle temizleyiniz. Elektrik geçiren parçaları (şalter, priz, motor.vb.) su ile temas ettirmeyiniz.

### Genel Kullanım Talimatları

**Yıldız Filtre:** Temizlenebilen yıldız filtre makinanın standart aksesuarlarındandır. Yıldız filtre tüm kuru vakum temizliklerde kullanılmalıdır. Yıldız filtre su ile temas ettirilmemelidir. Temizliği için filtreyi, dikey pozisyonda yumuşak darbelerle yere vurarak kaba tozunu boşaltmak ardından kuru basınçlı hava ile temizlemek yeterlidir. Filtreyi, yan yada sert darbelerle yere vurmamak deformasyona bu da filtrenin yırtılmasına neden olabilir.

**Kağıt Torba:** Kağıt torba her zaman veya sadece ince toz vakumlandığında veya özellikle hijyenik temizlik gerektiğinde kullanılabilir. Yıldız filtre takılıyken ilave filtre olarak kullanılır.

**Köpük Filtre:** Yıkama fonksiyonlu temizlik yapıldığında, sıvı vakumlandığında motora su geçişini engellemek için köpük filtre kullanılmalıdır.

**Motor Koruma Filtresi:** Tüm temizlik işlemlerinde kullanılmalıdır. Motor filtresini düzenli aralıklarla (en az 6 ayda bir) ya da yetersiz vakum yaptığı veya görünür kirler bıraktığında kontrol ediniz. Motor koruma filtresini ılık suyla yıkayıp, sıkma ya da ısı uygulamadan kurumaya bırakınız. Temizleme esnasında kuvvetli deterjan kullanmayınız.

### Cihazın Islak/Kuru Vakuma Hazırlanması



**A- Vakum Hortumu** - Hortumu, gövdedeki yerine ileri ittirerek takınız. Hortumu çıkartmak istediğinizde, düğmesine basarak hortumu dışarıya doğru çekiniz.

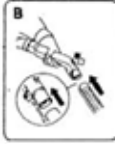

**B- Vakum Boruları** - Bağlantı için, uzatma borularının ucunda bulunan pimi yuvasına yerleştirin. Boruların iki kısmı birleştirildikten sonra pimi kapalı pozisyonuna getirin. Aynı işlemi uzatma borularını, vakum dirseğine ve entegre bağlantı parçalarına bağlamak için uygulayabilirsiniz.



**C- Aparatlar** - Bütün aparatlar uzatma borusuna ve tutma koluna takılabilir.



**D- Zemin Aparatı** - Sert zemin, taş zemin v.b. zeminlerde yer aparatının üzerindeki fırça düğmesine geriye doğru bastırarak fırçalarını dışarıya çıkartınız. Halı zeminlerde ise fırça düğmesini öne bastırarak fırçaları içeriye alınız.



**E- Kenar-Köşe Aparatı** - Bu aparat ile zor ulaşılabilen alanlar kolaylıkla temizlenir.



**F- Döşeme Aparat** - Koltukların, yatakların, otomobil koltuklarının temizlenmesinde kullanılabilir.



**G- Mobilya fırçası** - Mobilya fırçası mobilyaların, tablo ve benzeri eşyaların temizliğinde kullanılmaktadır.



**Kuru Vakumlama**

Aksesuar ve filtrelerin montajından evvel fişli kablunun prize takılı olmadığından emin olunuz. **(A)**Kazan içerisinde su ya da nem olmamasına dikkat ediniz. Bu kağıt torbanın ıslanarak dağılmasına neden olabilir. Bu durumda kazan içerisindeki nem, kuru bir bez ile alınmalıdır. Ardından;

- Süpürgeye yıldız filtre ve kağıt torbanın montajını yapınız. Vakum hortumunu gövdeye takınız.
- Kullanım yerine bağlı aksesuar ve aparatı hortuma takınız.
- Fişli kabloyu prize takınız.
- Süpürge üzerinde bulunan  $\Delta$  işaretli tuşa basarak süpürgeyi çalıştırabilirsiniz.

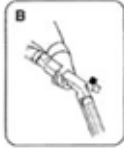

**B- Vakum Ayar Sürgüsü** - Vakum dirseğinde bulunan vakum ayar sürgüsü sayesinde vakum gücünü gerekli durumlarda düşürebilirsiniz.

Max. Vakum Gücü - Vakum sürgüsü kapalı konumda  
Min. Vakum Gücü - Vakum sürgüsü açık konumda

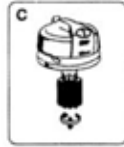
**Islak Vakumlama**

Aksesuar ve filtrelerin montajından evvel fişli kablunun prize takılı olmadığından emin olunuz. Süpürge üzerinde takılı yıldız filtre **(C)** ya da kağıt torba var ise bunları çıkartınız.

Ardından;

- Köpük kesici filtreyi monte ediniz **(D)**
- Vakum hortumunu gövdeye takınız,
- Kullanım yerine bağlı aksesuar ve aparatı hortuma takınız,
- Fişli kabloyu prize takınız,
- Süpürge üzerinde bulunan  $\Delta$  işaretli tuşa basarak süpürgeyi çalıştırabilirsiniz.
- Vakum dirseğinde bulunan vakum ayar sürgüsü sayesinde vakum gücünü gerekli durumlarda düşürebilirsiniz.

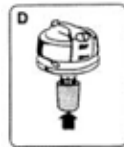

Max. Vakum Gücü - Vakum sürgüsü kapalı konumda  
Min. Vakum Gücü - Vakum sürgüsü açık konumda



Süpürgede bulunan şamandra sistemi sayesinde; vakum yolu, su miktarı maksimum seviyeye ulaştığında kontrol gereği duymadan kendiliğinden kapanacaktır (**E**). Bu konumda makine ses seviyesi değişecektir. Ardından makinenizi  işaretli tuş ile kapatarak fişi prizden çekiniz. Süpürgenizi kirli suyu boşaltacağınız yere götürünüz. Kirli su tahliye kapağını açarak tank içerisindeki kirli suyu boşaltabilirsiniz. (**F**)

**DİKKAT!**

Süpürgenizin çalışması esnasında su tahliye kapağını asla açmayınız (**F**).

**DİKKAT!**

Sıvı vakumlama yaparken yıldız filtre ve kağıt torba mutlaka çıkartılmalıdır.

**DİKKAT!**

Sıvı vakumlama esnasında süpürgenizden köpük yada sıvı çıkarsa süpürgenize dokunmadan fişi prizden çekiniz. Tankı boşaltınız. Kısa devre yada elektrik çarpma riskine karşı süpürgenizi yetkili servise gösteriniz.

## Püskürtme Fonksiyonlu Temizlik

Halı ve koltuklar yıkanmadan önce renk testi yapılmalıdır. Halı ve koltuğun görülmeyen bölümlerinde deterjan test edilmeli ve herhangi bir renk değişikliği olup olmadığı kontrol edilmelidir.



**A- Gövde** - Kazan mandallarını açın, motor kafasını çıkartın, yıldız filtreyi ve takılı ise kağıt torbayı çıkartın. Kağıt torbanın çıkartılmaması motorun arızalanmasına sebep olur. Yıldız filtreyi çıkarmak için filtre kilidini saat yönünün aksine çevirin.

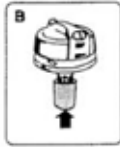

**B- Köpük Filtre** - Köpük filtreyi motor kafesine monte edin. Motor kafasını yerine takın, kazan mandallarını kapatın ve püskürtme başlıklı aparatlardan dilediğinizi takın.

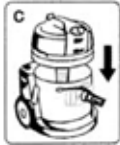

**C- Temiz Su Hortumu**

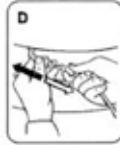

**D- Vakum hortumunda bulunan jaklı soket bağlantı ucunu** (Ref. No.32), soketine (Ref. No.27) takınız. Bağlantı ucunu çıkartmak için soketin üzerinde bulunan şapkaı düşük bir kuvvetle ileri itmeniz yeterli olacaktır.



**E- Temiz su tankı bağlantı hortumunu,** cihazın arkasındaki pompa su emiş ucuna takınız. Hortumun kırılmamasına ve süzgeçli diğer ucun tankın tabanında olmasına dikkat ediniz. Temiz su tankının kapağını açın. Huni yardımıyla deterjan ve suyla doldurun. Tank yaklaşık 4.5 litre sıvı alır.



### DİKKAT!

Cihazla sadece köpüğü kontrollü makina kullanımına uygun deterjan kullanın (Fakir Halımatik tavsiye edilir). Kullanacağınız deterjanın zemininize uygun olup olmadığı kontrol edilmelidir.



**F- Aksesuar-** Üçgen halı yıkama aparatını (veya koltuk yıkama aparatını) uzatma borusuna takın. Su püskürtme borusunu uzatma borusunun piminden geçirin (itin ve saat yönünün tersine çevirin).

### Püskürtme Fonksiyonuyla Halı Temizliği



- A-** Doğru aksesuarlar seçilip monte edildiğinde:
- Cihazın fişini prize takınız.
  - Vakum ayar sürgüsünü Max. pozisyonuna getirin.
  - **AÇMA/KAPAMA** şalterini kullanarak cihazı çalıştırın.
  - Hafifçe düğmesine basarak pompayı devreye sokun.



### B- Çalışma / Fonksiyon



**C-** Vakum ve pompa şalterini açık konuma getirin. Şampuanlı suyu püskürtmek için tetiği sıkın, tetiği serbest bıraktığınızda su püskürmesi kesilir. Zemin aparatını daima kendinize doğru çekerek kullanınız. Bu şekilde kullanım, kirli suyun emilmesini kolaylaştırır.



### NOT!

Uzun süre su püskürtülmesi gerekmiyorsa pompayı devreden çıkartınız.



**D- Şamandra** - Su miktarı azami seviyeye ulaştığında ventil kapağı otomatik olarak kapanır. Motor gürültülü çalışmaya başlar. Hemen vakum şalterini kapatın ve fişi prizden çekin. Cihazı kirli su tankını boşaltacağınız yere götürün. Kirli su tahliye kapağını açarak tank içerisindeki kirli suyu boşaltabilirsiniz.

**Sert Zemin Temizliđi**

**E-** Sert Zemin Kızađını üçgen aparata takın. Diđer işlemler halı yıkama ile aynıdır.



**F-** Zert Zemin Kızađını çekerek kolaylıkla üçgen aparatı çıkarabilirsiniz.

**Koltuk ve Döşeme Temizliđi**

**G-** Koltukların, araba koltuklarının vb. döşemeliklerin temizliđi için koltuk yıkama aparatını vakum dirseđine takın.

**H- Bu işlemlere takiben:**

- Vakum ayar sürgüsünü Max. pozisyonda tutunuz.
- Cihazı AÇMA/KAPAMA şalterine basarak çalıştırınız.
- Hafifçe düđmesine basarak pompayı devreye sokunuz.



**I-** Koltuk yıkama aparatını döşemenin üzerinde tutun ve tetiđe basarak deterjanlı suyu püskürtün. Aynı anda aparatı kendinize doğru çekerek vakumlama yapın. Şampuanlı suyu püskürtmek için tetiđi sıkın, tetiđi serbest bıraktığınızda su püskürmesi kesilir. Zemin aparatını daima kendinize doğru çekerek kullanınız. Bu şekilde kullanım, kirli suyun emilmesini kolaylaştırır.

**NOT!**

Uzun süre su püskürtülmesi gerekmiyorsa pompayı devreden çıkartınız.



**J- Şamandra** - Su miktarı azami seviyeye ulaştığında ventil kapağı otomatik olarak kapanır. Motor gürültülü çalışmaya başlar. Hemen vakum şalterini kapatın ve fişi prizden çekin. Cihazı kirli su tankını boşaltacağınız yere götürün. Kirli su tahliye kapağını açarak tank içerisindeki kirli suyu boşaltabilirsiniz.



**Su Boşaltım Sistemi** - Kirli suyu tanktan boşaltmak için motor düğmesini kapatın ve su tahliye kapağını açın. Cihazı tekrar, çalıştırmadan önce tahliye kapağını yerine takılı olduğundan emin olun.

**DİKKAT!**

Cihaz çalışır durumdayken su tahliye kapağını asla açmayınız.

Kullanım  
Sonrası

**A-** Cihazınızı kapatın, fişi prizden çekin ve kablo sancı yardımıyla güç kablosunu cihaz içine sarın.



**B-** Cihazı kirli su tankını boşaltacağınız yere götürün. Kirli su tahliye kapağını açarak tank içerisindeki kirli suyu boşaltabilirsiniz.

Cihazı tekrar çalıştırmadan önce tahliye kapağının yerine takılı olduğundan emin olun.

**DİKKAT!**

Cihaz çalışır durumdayken tahliye kapağını asla açmayınız.



**C-** Temiz su tankına bir miktar temiz su doldurun. Temiz suyu lavabo ve küvete püskürtün. Böylelikle tüm sistem durulur ve deterjan artıklarının tortulaşım pompasını tıkaması engellenir.

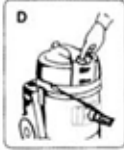

**D-** Cihazı ve pompayı kapatın. Fişi prizden çekin. Tüm püskürtme sistemini (hortum, aparatlar vb.) durulayınız.



**E-** Motor kafasını ve tüm aksesuarları bir kenara alın. Temiz su tankındaki durulama suyunu boşaltın. Cihazın gövdesini ve kullanılan tüm aparatları temizleyin.



**F-** Temiz Su Tankında kalan suyu boşaltmanız tavsiye edilir.

**Bakım**

Cihazınızın özel bir bakıma ihtiyacı yoktur. Cihaz, aksesuarlar ve gövde nemli bir bezle temizlenmelidir. Elektrik geçen kısımları kesinlikle suyla temas ettirmeyin. Motor koruma filtresi düzenli aralıklarla temizlenmelidir. Özellikle yıldız filtre hasar gördüğünde mutlaka temizlenmelidir. Köpük filtre az deterjanlı suyla temizlenmelidir. Köpük filtre kuruduktan sonra kullanılmalıdır.

**Arızalar**

Cihaz normal çalışmıyorsa (vakum gücünde düşme, alışılmadık gürültülü çalışma vb.) öncelikle vakum yollarının tıkalı olup olmadığını kontrol edilmelidir. Gerekli tamirat sadece FAKİR Yetkili Servisleri tarafından yapılmalıdır. Küçük sorunların servis öncesi çözümü ile ilgili kılavuzdaki "**Sorun Giderme**" kısmını inceleyebilirsiniz (sf17).

**Filtre Değişimi**

Sürekli yüksek vakum gücüne sahip olabilmek için filtreler belirli aralıklarla temizlenmeli veya değiştirilmelidir. Her filtre değişimi veya temizliğinde cihazın fişi prizden mutlaka çekili olmalıdır.



**A- Yıldız Filtre** - Vakum gücünde düşme olduğunda yıldız filtre temizlenmeli veya değiştirilmelidir. Kazan mandallarını açın ve motor kafasını gövdeden ayırın. Filtre kilidini saatin aksi yönünde çevirerek açın ve yıldız filtreyi çıkarın. Filtrede birikmiş tozu silkeleyin veya fırça ile temizleyin.

Temizleme işlemi sırasında filtrenin zarar görmemesine dikkat edin. Temizlik veya değişim işleminden sonra yıldız filtreyi tekrar monte edin.



**B- Kağıt Torba** - Kazan mandallarını açın ve motor kafasını gövdeden ayırın. Dolu kağıt torbayı geriye doğru itinalı bir biçimde çekin ve çıkartın. Takiben çıkardığınız kağıt torbayı çöp kovasına atın. Yeni kağıt torbanın kenarlarını katlayın ve kağıt torbayı yerine tam oturacak şekilde dikkatlice takın. Kağıt torbanın gövdenin kenarlarında olmasını sağlayıp motor kafasını tekrar takın. Bu sırada kağıt torbanın yıldız filtre tarafından zarar görmesini engelleyin.





**C- Köpük Filtre** - Islak vakumlama işleminden sonra köpük filtreyi yerinden çıkarın ve az deterjanlı suyla yıkayıp temizleyiniz.

**UYARI!**

Cihazınızın fonksiyonlarını dilediğiniz gibi yerine getirmesi için sadece orjinal FAKIRfiltrelerini kullanınız.

**Sorun Giderme****Süpürge Çalışmıyor**

Fiş prize takılı değildir; lütfen fişi prize takınız.  
Güç kaynağı kesilmiştir; lütfen kabloları kontrol ediniz.  
Güç düğmesi kapalı konumdadır; güç düğmesini açık konumuna getiriniz.

**Yetersiz Vakum**

Motor üst kafa gövdeye iyi oturmamıştır; Lütfen montajı tekrar kontrol ediniz.  
Yer aparatı, vakum hortumu ya da vakum borusu tıkanmıştır; kontrol ederek temizleyiniz.  
Motor arızalıdır; Lütfen yetkili servise başvurunuz.  
Yıldız filtre ya da kağıt torba tıkanmıştır; lütfen yenisi ile değiştiriniz ya da temizleyiniz.

**Aşırı Ses Çıkıyor**

Şamandıra vakum yolunu kapatmıştır; Sıvı vakumlama ya da yıkama özelliğini kullanıyorsanız tank su seviyesini kontrol ediniz.  
Motor yanmış ya da zarar görmüştür; lütfen yetkili servise başvurunuz.

**Süpürge Su Püskürtmüyor**

Pompa arızalıdır ya da su geçiş yollarında deterjan tortusu oluşmuştur; lütfen yetkili servise başvurunuz.  
Temiz su tankında su bitmiş olabilir; temiz su tankının su dolu olduğundan emin olunuz.  
Temiz su tankından pompaya su gelmiyor; Temiz su tankı hortumunun süpürgeye takılı olduğundan emin olunuz.

**Geri Dönüşüm**

Ülkenizde mevcut bulunan yasalara göre, bu tür cihazlar için özel olarak belirlenmiş çöp kutularına cihazı bırakınız.

Elektriksel atıklar, normal çöplerle birlikte atılmamalıdır.

Cihazı elektriksel atıklar için belirlenmiş çöp kutularına atınız.

Cihazın paketlenme elemanları geri dönüşüme uygun maddelerden üretilmiştir. Bunları geri dönüşüm çöp kutularına atınız.

Cihaz 2002/96/EC sayılı WEEE direktiflerine uygundur.

**Sevk**

Cihazın, orijinal ambalajında veya zarar görmesini önlemek için, iyi ve yumuşak pakette taşınması gerekmektedir.

Bu ürün FAKİR Elektrikli Ev Aletleri Dış Ticaret A.Ş adına Saruhan Makina ve Elektrikli Ev Eşyaları Sanayi Tic. A.Ş. Velimeşe Sanayi Bölgesi Velimeşe - Çorlu - Türkiye tarafından üretilmiştir.

**General .....20**  
 Information About the Operating Instructions.....20  
 Liability .....20  
 Notices in the Operating Instructions .....20  
 CE Declaration of Conformity .....21  
 Intended Use.....21  
 Unauthorized Use .....21  
 Unpacking .....21

**Safety .....22**  
 Important Safety Instructions .....22  
 General Instructions .....22  
 Safety Precautions .....22  
 General Directions of Use .....23

**Usage .....24**  
 Assembling the Appliance .....24  
 Dry Vacuum Cleaning .....25  
 Wet Vacuum Cleaning .....25  
 Preparation for Spray Extraction .....27  
 Spray Extraction of Carpeted Floors.....28  
 Cleaning Tiled Floors .....29  
 Cleaning Upholstery.....29

**After Use .....31**  
 Maintenance and Care .....32  
 Faults .....32  
 Replacing Filters .....32  
 Waste Disposal .....34  
 Dispatch.....34

**Thank you for purchasing FAKİR Deluxe Öko Line 9800S Vacuum Cleaner. It was developed and manufactured to work reliably for many years.**

### **Information About the Operating Instructions**

These operating instructions are intended to enable the safe and proper handling and operation of the appliance.

Read these operating instructions carefully before using the appliance for the first time.

Keep the operating instructions in a safe place. Include these operating instructions when passing the appliance on to another user.

### **Liability**

FAKİR Elektrikli Ev Aletleri DIŞ Tic. A.Ş. will accept no liability for damages resulting from failure to comply with the operating instructions.

FAKİR Elektrikli Ev Aletleri DIŞ Tic. A.Ş. cannot assume any liability in case the appliance is used for other purposes than its intended use or handled, repaired or serviced improperly.

### **Notices in the Operating Instructions**



#### **WARNING!**

Indicates notices which, if ignored, can result in risk of injury or death.



#### **ATTENTION!**

Indicates notices of risks that can result in damage to the appliance.



#### **NOTICE!**

Emphasizes tips and other useful information in the operating instructions.

**CE Declaration of Conformity**

This appliance fulfills the requirements of the Appliance and Product Safety Law (GPSG) and the EU Directives, 2004/108/EC "Electromagnetic Compatibility" and 2006/95/EC "Low-Voltage Directive". The appliance bears the CE mark on the rating plate.

**Intended Use**

This product designed for just household use. It is not suitable for Business and industry type. Otherwise it will be accepted as "out of warranty conditions" by our Authorized Services.

**Unauthorized Use**

- This appliance is not designed to be used by persons (including children) with limited physical, sensory or mental capacities or by persons lacking in experience and/or knowledge, unless they are supervised by someone who is responsible for their safety or have received instructions on how to use the appliance. Children should be supervised to ensure that they do not play with the appliance.
- Children should be supervised to ensure that they do not play with the appliance. Electric appliances are not toys for children! Therefore, use and store the appliance away from the reach of children. Children do not recognize the danger involved with handling an electric appliance. Do not let the power cord dangle from the appliance...
- Keep packaging films away from children - danger of suffocation!

**Unpacking**

Unpack the device and check the content of the packaging for completeness. Should you note any damage incurred during transit, please contact your dealer immediately.

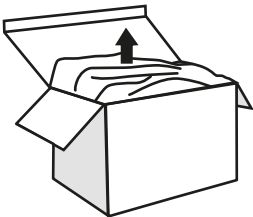
**WARNING!**

Never use a defective appliance.

**NOTICE!**

Keep the packaging for storage and future transports (e.g. for moves, service).

### Important Safety Instructions

Please read through the information given below with care. This provides important guidance on the use, safety and maintenance/care of the appliance. Keep these instructions for use carefully and pass them on to any subsequent owners.

- FAKiR appliance comply with recognized technology standards and current official safety regulations for domestic appliances.
- FAKiR appliances are provided with radio interference suppression in accordance with EC guideline 89/336.

### General Instructions

- Before plugging in the appliance, check to ensure that the voltage shown on the rating plate is the same as the mains electricity supply voltage.
- The power point must be provided with a 16A automatic circuit breaker fuse.
- Do not switch on the appliance if:
  - The housing exhibits any evidence of damage (cracks/fractures)
  - The connection lead is defective
  - It is suspected that an internal defect is present (after being dropped)
- Before use check to ensure that all the filters are correctly installed. The appliance must not be used without a filter under any circumstances.
- Use only genuine FAKiR filters and accessories.
- Use only non-polluting, environment-friendly cleaning agents.
- Repairs must only be carried out by qualified technicians (e.g. FAKiR after sales service engineers). Only genuine FAKiR spare parts must be used. Inexpertly repaired appliances could endanger the user.
- Do not allow children to use the appliance. Cleaning agents should be kept out of the reach of children.
- This appliance is not suitable for use on substances constituting a health hazard.
- If the appliance is misused, incorrectly operated or expertly repaired no liability will be accepted for any damage which may occur.

### Safety Precautions

- Never withdraw the plug from the socket by pulling on the connection lead.
- Do not pull the connection lead over sharp edges or allow it to get jammed.
- Do not use damaged extension leads.

- Before carrying out any maintenance operations or replacing a filter switch off the appliance and withdraw the mains plug. This also applies after you have finished using the appliance.
- Never place the nozzles or tube ends near the eyes or ears.
- Do not use the the appliance to pick up:
  - Hot or glowing ashes etc.
  - Coarse fragments of glass
  - Solvents
  - Explosive gases or liquids
- Do not store the appliance in the open air.
- When cleaning the appliance use only a dry or slightly moistened doth. Take care to prevent any live components (switch, plug, motor etc.) from coming in to contact with water.

**General Directions of Use**

**Cartridge Filter** - As supplied the appliance is fitted with a cartridge filter which cleaned when it becomes contaminated. This cartridge filter can be used for all dry vacuum cleaners tasks.

**Paper Filter** - This filter should be used to remove fine dry dust (ashes, remnants of cement powder etc.) or in case where special hygiene standards must be met. The paper filter is used in addition to the filter cartridge.

**Textile Filter** - The textile filter is a long-life filter which like the paper filter serves as an additional filter for the removal of fine dry dust or similar.

**Foam Plastic Filter** - The foam plastic filter should be installed when the appliance is used for extraction cleaning or a mixture of liquid and dirt or waste matter is to be picked up.

## Assembling the Appliance



**A- Suction Hose** - Fuse the rotary sleeve of the suction hose into the intake socket in the canister until it locks home. Pull the release button on the intake socket and pull out the suction hose.

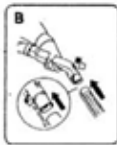

**B- Suction Tubes** - Insert the pin in the housing of extension tubes to connect them. After having connected the two parts of the tubes turn the lever of the pin on the position "closed". Carry out the same operation to connect the extension tubes to the handle and to the integrated connection piece.

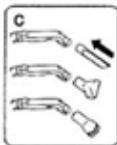

**C- Nozzles** - All the accessories can be connected to the handle and to the extension tubes.



**D- Swiveling Floor Nozzle** - The swiveling floor nozzle provides for the vacuum cleaning of carpeted floors of all kinds also smooth floors with no change of nozzle. Adjustment to the respective type of floor is effected by operating the foot switch on the nozzle: Carpeted floors bristles retracted. Smooth floor bristles extended.



**E- Crevice Nozzle** - The crevice nozzle permits the efficient cleaning of cracks folds, recesses and other awkward places.

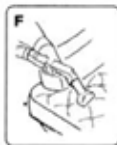

**F- Upholstery Nozzle** - The use of the upholstery nozzle is recommended for the cleaning of upholstery, mattresses, car seats etc. It is also suitable for the removal of small spills of water.



**G- Furniture Brush** - The furniture brush is provided for the cleaning of furniture, pictures etc.



## Dry Vacuum Cleaning



Having selected and installed the desired accessory, check to ensure that the interior of the appliance (**A**) and all the accessory components are dry.

- Unwind the mains lead and install the plug into the power socket.
- Switch on the appliance by lightly pressing the ON/OFF switch.

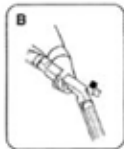

**B- Suction Power Control** - An air intake control is located in the handle of the suction hose with which you can reduce the suction power if e.g. the carpet or mat lifts from the floor under excessive suction power. For Max. Suction Power

- Push control slide forward (aperture in handle closed).
- For Min. Suction Power - Push the control slide to the rear (aperture in handle open).

## Wet Vacuum Cleaning

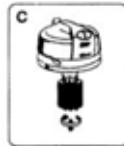

**C-** Release the canister clamps, remove hood, filter cartridge and paper filter if fitted. To remove the filter, turn the filter retaining clip anticlockwise and pull off the filter cartridge together with the base plate.



**D- Foam Plastic Filter** - Install the foam plastic filter if it is intended to remove a mixture of liquid and dirt or waste matter.

To do this, push the filter on to the float valve retainer as far as it will go. Slightly contaminated water can be removed without installing the foam plastic filter. Place the hood on the canister, fasten the canister clamp and install the desired cleaning accessory.

- Unwind the mains lead and install the plug into the power socket.
- Switch on the appliance by light pressure on the On/OFF switch.



**E- Float Valve** - When the maximum liquid level in the canister is reached, the float valve will automatically close the intake aperture in the hood, interrupting the intake process. Switch off the appliance immediately and withdraw the mains plug.



Carry or pull the complete appliance to the disposal point and empty the canister.

**F- Water Discharge** - To empty the liquid from the tank, turn off the motor switch and open the water discharge. Before switching it on again verify the water discharge is closed.

**ATTENTION!**

When the vacuum cleaner is working never open the water discharge (F).

**NOTE!**

If foam or liquid escapes from the ventilation apertures during cleaning operations, switch the appliance off immediately and withdraw the mains plug. Empty the canister and if necessary add some anti-foaming agent. Carry out a function check on the float valve before switching on the appliance again.

## Preparation for Spray Extraction

Before extraction cleaning of carpeted floors or upholstery check the color-fastness of the material. To do this apply some of the concentrated cleaning agent to an inconspicuous area with a cloth allow it to dry, then carry out a color comparison. The floor covering or upholstery should only be cleaned if no change of color is evident.



**A- Tank** - Release the canister clamps, remove the hood, cartridge filter and paper filter if fitted. To remove the filter turn the filter retaining clip anticlockwise and pull off the filter cartridge including the base plate.

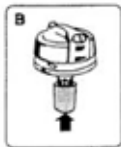

**B- Foam Plastic Filter** - Install the foam plastic filter by pushing the filter completely onto the float valve retainer as far as it will go. Now reinstall the hood on the canister, fasten the canister clamps and install the extraction cleaning accessories.

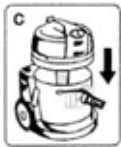

**C- Pressure Hose**

**D- Insert the pressure hose** in to the corresponding aperture of the adapter supplied and secure to the suction hose or suction tube at regular intervals. Insert the quick release coupling at the end of the hose into the mating socket in to the hood and push it home so that it locks. The pressure hose connection can be straightforwardly released. To do this push the corrugated sleeve of the quick release coupling back so that the coupling is automatically forced out under spring pressure.



**E- Spray Extraction Liquid Tank**

**Connection Hose** - Push the plug connector on the connection hose in to the pump water suction hood corresponding aperture as far as it will go. Take care to ensure that the hose is not kinked and that the end of the hose with the strainer is positioned at the bottom of the tank. Spray extraction liquid. Remove the screw plug from the tank and pour in the mixture of water and concentrated cleaning agent with the aid of the funnel. The capacity of the tank is 4.5 liters.



### CAUTION!

Use only non-polluting, environment-friendly cleaning agents. Please observe the mixture ratio specified by the manufacturer.



**F- Accessories** - Insert the floor nozzle (or the sofa nozzle) on the extension tubes. Connect the sprayer tube to the pin of the extension tubes (push and turn anti-clockwise).

### Spray Extraction of Carpeted Floors

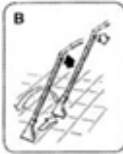

**A-** After desired accessory has been selected and installed, proceed as follows:

- Unwind the mains lead and insert the plug into the power point.
- Set the control switch to maximum suction power.
- Switch on the appliance by lightly pressing the ON/OFF switch.
- Start the pump by the applying light pressure to the switch.

### B- Method of Operation

**C-** Place the carpet spray extraction nozzle on the floor, pull the lever of the metering valve and move the nozzle blowly to the rear across the carpet at the same time. In this way the deaning solution is sprayed under pressure onto the dirty area and is immediately sucked up again together with the dirt. To move the nozzle in a forward direction, release the valve lever and lift the nozzle clear of the carpet. The entire area is covered by cleaning adjacent strips.



#### NOTE!

If, temporarily no spray extraction liquid is needed: switch off the pump.



**D- Float Valve** - When the liquid in the tank reaches the maximum level, the float valve will automatically close the intake aperture in the hood, interrupting the intake process. Switch the appliance off immediately and withdraw the mains plug. Open the dirty water discharge cap then pour the dirty water inside the tank.

## Cleaning Tiled Floors



**E-** Tiled floor cleaning attachment for f"E carpet spray extraction nozzle. Push the attachment onto the carpet spray extraction nozzle, then proceed as described under "spray extraction of carpeted floors" above.



**F-** The tiled floor cleaning attachment can simply be pulled off when no longer required.

## Cleaning Upholstery

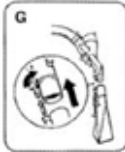

**G-** The upholstery cleaning nozzle is supplied for the purpose of cleaning upholstery, car seats etc. To separate the connection, turn the bayonet fitting in the opposite direction and pull off.



**H-** Now proceed as following:

- Set the control switch to maximum suction power.
- Switch t on the appliance by light pressure on the ON/OFF switch.
- Start the pump by applying light pressure to the switch.



**I-** Place the upholstery cleaning nozzle lightly on the upholstery, pull the button of handle, moving the nozzle slowly backwards at the same time. In this way the cleaning solution is sprayed under pressure onto the dirty area and is immediately sucked up again together with the dirt. The entire area is covered by cleaning adjacent strips.



### NOTE!

If, temporarily no spray extraction liquid is needed; switch off the pump.



**J- Float Valve** - When the liquid in the tank reaches the maximum level, the float valve will automatically close the intake aperture in the hood, interrupting the intake process. Switch the appliance off immediately and withdraw the mains plug. Now carry or pull the complete appliance to the disposal point, remove the connection hose from the spray extraction liquid tank and the pressure hose from the hood, then empty the canister. Open the dirty water discharge cap then pour the dirty water inside the tank.

**ATTENTION!**

When the machine is working, never open the water discharge cap.

## After Use



**A-** Switch off the appliance, withdraw the mains plug.

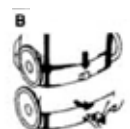

**B-** Take the appliance to the place where you pour the dirty water. Open the dirty water discharge cap then pour the dirty water inside the tank.

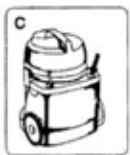

**C-** Partially fill the cleaning liquid tank with water.



### ATTENTION!

When the machine is working, never open the water discharge cap.



**D-** And flush out the entire spraying system (hose, pump, nozzles) thoroughly. After flushing switch off the appliance and pump, withdraw the mains plug and wind the mains lead around the recess on the hood provided for this purpose.



**E-** Remove the hood, together with the all accessories and empty the canister and cleaning liquid tank. Thoroughly flush out the interior of the appliance and any accessories and dry them thoroughly.



**F-** For this purpose, it is advisable to remove the cleaning liquid tank.

## Maintenance and Care

The appliance requires no extensive maintenance or care. The appliance, accessories and dirty water tank should however be cleaned with a moist cloth when required. When doing this take care to ensure that no electrical components come into contact with water. The motor protection filter should be cleaned occasionally or if the cartridge filter has become defective. To do this remove the foam plastic disc and clean with water and a little washing-up liquid. When the filter is dry, reinstall it in its original position.

## Faults

If the appliance is found not to be working satisfactorily (reduction in suction power, unusual voices or complete stoppage) first check to ensure that the suction channels are not obstructed. Any repairs which may be required should be carried out only by the FAKİR after-sales service organization.

## Replacing Filters

Filters must be cleaned or replaced at certain interval in order to obtain the most cleaning efficiency from the appliance. Withdraw the mains plug from the power socket before carrying out any change of filter.



**A- Long-life Cartridge Filter** - When the suction power diminishes to a noticeable extent, the cartridge filter must be cleaned or replaced. To do this, release the canister clamps and remove the hood from the canister. Turn the filter retaining clip anticlockwise and carefully pull off the filter cartridge with base plate. Shake or lightly tap the cartridge to remove clinging dust. For even better results, remove the dust with your ordinary vacuum cleaner, using the crevice nozzle. In doing so, take care to ensure that the paper part of the filter cartridge is not damaged. Now reinstall the cartridge filter in the reverse order.



**B- Paper Filter** - Release the canister clamps, remove the hood from the canister and set on one side. Carefully push the contaminated paper filter sufficiently far back to expose the socket located inside. Now pull the filter upwards out of the canister and dispose of in the waste bin. Unfold the new paper filter, peel back the rims at the side of the cardboard disc and carefully push the filter onto the socket in the canister as far as it will go. Place the ends of the filter against the inner wall of the canister, then install and secure the hood. In doing this, take care to ensure that the paper filter is not damaged by the filter cartridge.





C- Foam Plastic Filter - Take off the foam filter from its place after wet suction cleaning and wash it with low-detergent water.

**NOTE!**

To ensure that your appliance retains its functional efficiency, use only genuine FAKİR filters.

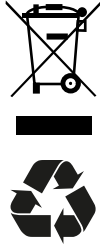
**Waste Disposal**

Dispose of the device according to the environmental regulations applicable in your country.

Electrical waste must not be disposed of together with household waste. Bring the worn-out device to a collection center.

The packaging of the device consists of recycling-capable materials. Place these, sorted out according to material, in the collectors provided, so that recycling can be carried out on them.

For advice on recycling, refer to your local authority or your dealer.

This appliance is compatible with 2002/96/EC WEEE directive.

**Dispatch**

Carry the appliance in the original package or a similar, well-padded package to prevent damage to the appliance.

This product is produced by Saruhan Makina ve Elektrikli Ev Eşyaları Sanayi Tic. A.Ş. Velimeşe Sanayi Bölgesi Velimeşe - Çorlu - Turkey on behalf of FAKİR Elektrikli Ev Aletleri Dış Ticaret A.Ş.

İL	İLÇE	FİRMA ADI	YETKİLİ ADI	ADRES	TELEFON
ADANA	SEYHAN	İPEKDAĞ SERVİS	METİN İPEKDAĞ	Cemalpaşa Mah. 8. Sok. No: 10/C Kapalı Spor Salonu Karşı Sokağı	(0322) 457 35 50
ADANA	ÇUKUROVA	BİZİM SERVİS	MEHMET ELİTAŞ	Adnan Kahveci Bulv. Mehessigmaz Mah. Akköse Apt. No:1	(0322) 232 13 23
ADANA	ÇUKUROVA	KESKİN ELEKTRİK	ORHAN KESKİN	Güzeliyalı Mah. 81185 Sokak Hız Apt. B/Blok 6 No:10	(0322) 234 33 61
ADANA	CEYHAN	BEYAZ EŞYA ve TAM.	HÜSEYİN DEMİR	B.Kırmn Mahallesi 4. Sokak No:8/A	(0322) 613 17 77
ADANA	YÜREĞİR	MUTLU SOĞUTMA	MUTLU GÜNEY	Kozan Yolu Üz. Kozan Cad. Ayneller Apt. Zemin Kat No:34	(0322) 328 00 82
ADYIMAN	MERKEZ	MARMARA TEKNİK SOĞ.	ÜMİT SUBATAN	Sıratat Mahallesi Buharka Caddesi No:32	(0416) 213 07 06
AFYON	MERKEZ	BARBAROS TEKNİK	ABDULLAH BARBAROS	Marulucu Mah. Ağaçözü Sok. No: 24	(0272) 215 12 17
AFYON	DİNAR	EGE TEKNİK	OSMAN GÜNDÜZ	Adilnye Mahallesi Adilnye Caddesi Özel İdare Karşısı No:24	(0272) 353 53 14
AFYON	ÇAY	ÇİMEN ELEKTRİK	MUSTAFA EKBER ÇİMEN	Şirinevler Mahallesi İnönü Caddesi No:156	(0272) 632 69 91
AĞRI	MERKEZ	ASLAN ELEKTRİK	ALİ ASLAN	29 Ekim Cad. Meydan Cümii Arkası	(0472) 215 59 63
AKSARAY	MERKEZ	İTİMAT ELEKTRİK	YAKUP AHRAZ	Taşpazar Mah. Ş.Halil Uğur Sok. No: 17 / B	(0382) 212 77 72
AMASYA	MERKEZ	DUMAN TEK. ISIT. VE SOĞ.	ALİ DUMAN	Üçler Mahallesi Gocur Pehlivan Sokak No: 65/1	(0358) 218 57 86
AMASYA	MERZİFON	TAŞKIN ELEKTRONİK	ALİ DURAN TAŞKIN	Harmanlar Mah. Bahriye Üçok No: 16/3	(0358) 514 01 80
AMASYA	SULLUOVA	DUMAN TEK. ISIT. VE SOĞ.	ALİ DUMAN	Orta Mah. Hacı Molla Cad. No: 24/C	(0358) 417 17 80
ANKARA	ULUS	ÖRNEK BOBİNAJ	CEMALETTİN KORUCU	Çankırı Cad. Yıba Çarşısı No:45/165	(0312) 311 71 16
ANKARA	BALGAT	ÇAĞRI TEKNİK	HALİM KÖMEZ	Oğuzlar Mah. Barsın Manca Cad. No: 27/B	(0312) 286 69 60
ANKARA	ETİMESGUT	HİLAL SERVİS	HALIS KÖMEZ	İstasyon Mahallesi Güzeliyurt Sokak No: 11/B	(0312) 244 45 58
ANKARA	ULUS	SEHER ELEKTRİK	MEHMET KUŞGÖZ	Sanayi Cad. Mustafa Koloğlu İş Merkezi 7/10	(0312) 311 76 46
ANKARA	KEÇİÖREN	AKYOL TEKNİK	MURAT AKYOL	Yakacak Mah. Çekirge Cad. No. 46/A	(0312) 361 23 23
ANKARA	DİKİMEN	KAR SOĞUTMA	ARIF TAŞKIRAN	Aydınlar Mah. Hürriyet Cad. No:149/A	(0312) 480 70 83
ANKARA	BAHÇELİEVLER	AYRIS SÜPER TEKNİK	HANDE BAŞEDEN	Kazakistan Caddesi No:65/B	(0312) 222 21 38
ANKARA	DEMETEVLER	HAKAN TEKNİK	RECEP AKKAYA	D.evler 7. cd.No: 8 / C	(012) / 334 28 50
ANKARA	SİNCAN	CAN ELEKTRONİK	CAN SAYAR	Tandoğan Mah.Bemir Sok.No:11 / C	(0312) 270 31 75
ANKARA	GÖLBAŞI	BEKS SERVİS	İSA ÇEVİK	Seğmenler Mah. Cemil Gürsel Cad. No:51/A	(0312) 484 21 19
ANKARA	BEYPAZARI	ERTÜRK TEKNİK	İSMAİL ERTÜRK	Milli Egemenlik Cd. No:92/A	(0312) 762 66 31
ANKARA	POLATLI	TUNÇ TEKNİK	İLHAMİ ÇOBAN	Cumhuriyet Mah. Altay Cad.No:27/1	(0312) 623 31 09
ANKARA	PURSAKLAR	ANKARA TEKNİK SOĞUTMA	MUHAREM ÇINAR	Cumhuriyet Cad. No: 26/9-A	(0312) 527 15 26
ANKARA	ÇUBUK	MERT TEKNİK	HAKAN MERT	Cumhuriyet Mahallesi Sami Efendi Sokak No:10/D	(0312) 837 99 45
ANTALYA	MERKEZ	EKİN TEKNİK	YASEMİN BALLI	Kızılsaray Mah. Dolapdere Cad. No:36/3	(0242) 247 44 50
ANTALYA	MERKEZ	YÖRÜK TİCARET	İSMAİL PIRTI	Elmalı Mah.H.Subaşı Cd. 8.Sok.Karamanlı Ali Apt.No:2	(0242) 241 42 19
ANTALYA	MERKEZ	AKAY TEKNİK	İSMAİL YAŞAR	Varlık Mah. 193 Sok.Bayar Apt.No:4	(0242) 243 16 21
ANTALYA	ALANYA	FURKAN KLİMA	YAKUP GÜZEL	Hacet Mah. Gümrükçüler Sok. Nazar Apt. 16/A	(0242) 522 14 57
ANTALYA	ALANYA	ÇALIŞLAR GRUP	İBRAHİM GALIŞ	Kadıpaşa Mah. Suğüzü Cad. Özden Apt. No: 79/D	(0242) 522 60 18
ANTALYA	ALANYA	ARAS TEKNİK	DUYGU ARAS	Şekerehane Mahallesi Yayla Yolu Caddesi Çınal Sokak No:4/1	(0242) 511 28 29
ANTALYA	MANAVGAT	BUHARA TEKNİK	SERKAN GÜLER	Yayla Mah. Mehmet Akif Ersoy Cad. No:78/1	0542 247 10 07
ANTALYA	SERİK	ADIGÜZEL SOĞUTMA	DURALI ADIGÜZEL	Köke Mahallesi 3152 Sokak No: 5/5	(0242) 722 38 82
ANTALYA	KAŞ	KAŞ TEKNİK ÖZEL SERVİS	MEHMET ALİ SARICAOĞLU	Çukurbağlılar Caddesi 1. Sokak No:4	(0242) 836 11 95
ANTALYA	KORKUTELİ	TEKİN ELEKTRONİK	FEHMİ TEKİN	Kiremitli Mahallesi 818 Sokak No:11/C	(0242) 643 20 30
ANTALYA	KUMLUCA	ÜZLU ELEKTRONİK	OSMAN USLU	Karşıyaka Mah. Adnan Memdres Bulv. Yıldızlar Pasajı Altı	(0242) 887 88 78
ANTALYA	GAZİPAŞA	BİLAL TEKNİK	BİLAL AKAY	İstiklal Mahallesi Terminal Sokak No: 13/A	(0242) 572 44 58
ARDAHAN	MERKEZ	YILDIRIM ELEKTRİK	CEMALETTİN YILDIRIM	Kaptanpaşa Mah. Atatürk Cad. No:69	(0478) 211 28 51
ARTVİN	MERKEZ	ÇAĞRI TİCARET	ULUER ÇELİK	Çamlık Mahallesi 19 Mayıs Caddesi No:11/1	(0466) 212 69 78
ARTVİN	ARHAVİ	KONFOR TEKNİK	ALİ YİVCİ	İnönü Bulvarı İzmir Pasajı	(0466) 312 20 54
AYDIN	MERKEZ	TEKNİK ELEKTRONİK	MUTLU DEMİR	Cuma Mahallesi Egemenlik Bulvarı No:93 / D	(0256) 211 26 12
AYDIN	NAZİLLİ	TEKNİK-EL	AHMET PEKEL	Zafer mah.85 Sok.No:36 / B	(0256) 313 51 48
AYDIN	NAZİLLİ	AYDOĞAN SOĞUTMA	ABBAS AYDOĞAN	Turan Mah. Ziya Gökalp Cad.No: 77/A	(0256) 313 37 97
AYDIN	SÖKE	GELİŞİM TEKNİK	CAVİT GÜMÜŞKAYA	Çeltikçi Mah. Albayrak Cad. No:58	(0256) 512231 93
BALIKESİR	MERKEZ	KALE ELEKTRİK	CENGİZ ATKALE	Dumlupınar Mh.Balık Avdan Sk. Barutçu İş Hanı No:2/10	(0266) 239 00 07
BALIKESİR	BANDIRMA	YİĞİT ELEKTRONİK	ÖZCAN ÖLÇ	İhsaniye Mh.41.Sok. No:47	(0266) 714 26 00
BALIKESİR	EDREMIT	PRESTİJ ELEKTRİK	MURAT DEMİRBAĞ	Camivasat Mahallesi Ulugaraj Caddesi 7. Sokak No:18 / B	(0266) 372 11 62
BALIKESİR	GÖNEN	UZMAN TEKNİK	OSMAN EGEMEN ŞEN	Malkoç mah.Topçu sok. No: 06 / B	(0266) 762 64 94
BARTIN	MERKEZ	NET-SES ELEKTRONİK	ÜMİT KIVANÇLI	Pıyarcılar Cad. Orta Mah. Demirciler Sokak No:44	(0378) 227 32 94
BATMAN	MERKEZ	ŞENDUR ELEKTRONİK	NEZİR ŞENDUR	Meydan mah.Cumhuriyet Bulv. No:14 - A	(0488) / 213 10 68
BAYBURT	MERKEZ	IRMAK SOĞUTMA	FIRAT MARİNOĞLU	Camii kebir Mah. Hafızosman Cad. No:3/B	(0542) 691 26 56
BİLECİK	MERKEZ	ENERJİ 11 ELEKTRİK	FAHRETTİN SÜNETÇİ	Gazipaşa Mahallesi Asmalı Sokak No:11	(0228) 212 34 96
BİLECİK	BOZÜYÜK	UMUT ELEKTRONİK	İSMAİL AYAZ	Yeni Mahalle Nurettin Sayar Caddesi No:103 / B	(0228) 314 31 95
BİNGÖL	MERKEZ	SİMGE ELEKTRONİK	MELİK BAĞIŞ	Yenişehir mah.Yeşim sok.Boga Tekin Ap.Altı	(0426) 213 77 56
BİTLİS	MERKEZ	DİZAYN ELEKTRİK	ÖZGÜR İVAK	Gazi Bey Mah. Kazım Dirik Cad. Kalealtı No:49	(0434) 226 74 43
BİTLİS	TATVAN	YAREN ELEKTRİK	HARUN İVAK	Aydınlar Mahallesi Kazımpaşa Caddesi No:20	(0434) 827 33 35
BOLU	MERKEZ	DENİZ ELEKTRİK	EMİN AKSOY	Tabaklar Mah. Cumhuriyet Cad. No. 22	(0374) 217 18 17
BOLU	MERKEZ	İKLİM ELEKTRİK SOĞUTMA	ERGÜN RÖZGAR	Karamanlı mah.Yeşil Sok.Beyaz 3 Apt.No:11 / 1 - 2 - 3	(0374) 212 23 32
BURDUR	MERKEZ	METELAY TEKNİK	MEHMET ŞERİF TALAYHAN	Konak mh.Pazar Camii Cad. No:17	(0248) 212 40 33
BURSA	MERKEZ	GÖZDE TEKNİK	GÖKHAN PELENER	Şehreküstü Mahallesi Şehreküstü Caddesi No:11/B	(0224) 220 97 19
BURSA	NİLÜFER	FURKAN TEKNİK	VOLKAN PELENER	İhsaniye Mah.Okul Cd. No:72	(0224) / 247 58 01
BURSA	İNEGÖL	ŞEN TEKNİK	HAKAN ŞEN	Sinanbey mahallesi Sinanbey caddesi No:11/B	(0224) 713 04 49
BURSA	M.KEMALPAŞA	OKUR TEKNİK	ZIYA OKUR	Hamza Bey Mah. Şehit Zeki Gökgöz Sok. No:24 / C	(0224) 612 06 88
BURSA	GEMLİK	ACIL TV	ÇETİN ATAŞ	Balkapazan Mahallesi Mustafa Kemal Atatürk Kordonu No:62	(0224) 514 71 20
BURSA	ORHANGAZI	ERCEYLAN ELEKTRONİK	İSMET ERCEYLAN	Arapzade Mahallesi Selvili Sokak No:23	(0224) 573 07 04
ÇANAKKALE	MERKEZ	ALKAR İKLİMLENDİRME	YÜKSEL ALDEMİR	İsmetpaşa Mah. Kaya alp Cad. No: 2 / 2	(0286) 213 15 15

İL	İLÇE	FİRMA ADI	YETKİLİ ADI	ADRES	TELEFON
ÇANAKKALE	BİGA	ÖZBERK SOĞUTMA	MEHMET BEREKET	İstiklal Mahallesi Han Sokak No:5	(0286) 317 14 44
ÇANAKKALE	GELİBOLU	OZAN TEKNİK	OZAN ÖZCAN	Camikebir Mah. Gazi Süleyman Paşa Cad. No:46/X	(0286) 566 41 11
ÇANKIRI	MERKEZ	ENSAR TEKNİK	YÜCEL KARAMAN	Cumhuriyet Mah. Şehit Üstteğ. Erdem Öztürk Sk. Mutlu Apt. No:15/8	(0376) 212 55 22
ÇORUM	MERKEZ	KEÇELİ TEKNİK	İHSAN KEÇELİ	Yeni Yol Mah. Sepeçli Sok. 19/B	(0364) 213 38 25
ÇORUM	MERKEZ	AKTİF ELEKTRONİK	KENAN ÇALIŞKAN	Çepni Mah. 2. Kubbeli Sok. Yunus Emre İş Merkezi Zemin Kat No:16/16	(0364) 213 73 72
DENİZLİ	MERKEZ	KONFOR TEKNİK	AHMET ŞİMŞEK	Değirmenönü Mah. Çaybaşı Cad. No:78	(0258) 263 17 38
DENİZLİ	ÇIVRIL	EGE TEKNİK	OSMAN GÜNDÜZ	Aşağı Mh.107 Sok.No: 14 /D	(0258) 713 84 40
DIYARBAKIR	MERKEZ	AKTİF SOĞUTMA	MEHMET TÜT	Rızvan Ağa Cad. Namık Apt. Zemin Kat No:2.90Evler	(0412) 223 42 03
DIYARBAKIR	MERKEZ	KAYA ELEKTRİK	ZÜLKÜF BAYI	Lise Cad. Villa Ap. No: 46	(0412) 229 57 28
DÜZCE	MERKEZ	KUTUP SOĞUTMA	CENGİZ KAŞIHOŞ	Şerefiye mah. Cumhuriyeti sok.No:17	(0380) 523 46 04
EDİRNE	MERKEZ	MAKUL TEKNİK	SERDAR MAKUL	Talatpaşa Mh. Saraçlar Cad. 2.Vakf İşhanı Girişi No:1	(0284) 225 01 82
EDİRNE	KEŞAN	BOZKURT ELEKTRİK	AHMET BOZKURT	Aşağı Zafer Mh. Anafartalar Cad.No:29 / A	(0284) 715 25 61
ELAZIĞ	MERKEZ	YILMAZ BOBİNAJ	Y. EMRE YILMAZ	Rızaie Mahallesi Ertuğrul Sokak No:43/B	(0424) 212 08 96
ERZİNCAN	MERKEZ	GÜNEY SERVİS	MEHMET SEMİH BİNGÖL	Kızılca İşhanı No: 14	(0446) 223 49 99
ERZİNCAN	MERKEZ	KÖRFEZ ELEKTRİK	ÜMIT SUDAŞ	Karaağaç Mahallesi Sümerbank Caddesi No:18/2	(0446) 223 09 59
ERZURUM	MERKEZ	AS TEKNİK	MUSTAFA CEYLAN	Çırçır Mahallesi Tuğra Apt.	(0442) 235 05 95
ERZURUM	MERKEZ	ŞAFAK ELEKTRİK	CABİR CENGİZHAN	Gez Mah. Hastaneler Cad. Şeşale Sokak Hacıoğlu Apt. Altı No:17	(0442) 234 33 35
ERZURUM	OLTU	BİZİM TEKNİK SERVİS	SEFA BİNGİLİ	Şehitler Mah. Şehit Emre Taşçı Cad. No: 3/1	(0538) 874 17 15
ESKİŞEHİR	MERKEZ	DORUK SERVİS HİZM.LTD.	ARIF TEOMAN TAŞÇI	Kurtuluş Mahallesi Yunus Emre Cad. No: 68/A	(0222) 220 10 70
ESKİŞEHİR	ODUNPAZARI	BAŞAŞ ENDÜSTRİYEL	SINAN KIRIÇ	Kurtuluş Mahallesi Yolveren Sokak No:38/B	(0222) 221 29 78
GAZİANTEP	MERKEZ	ÖZEL SERVİS	M.ERCAN KOCAOĞLAN	Sargılılık Mah. Kılıç Ali Cad. No: 10/A	(0342) 338 74 76
GAZİANTEP	MERKEZ	NURİ BOZLAK	NURİ BOZLAK	Gazi mah.Milli egemenlik cad.No:45 / Şehitkamil	(0342) 322 85 15
GAZİANTEP	NİZİP	NİZİP TEKNİK SERVİS	ŞİH MEHMET ÇAPAN	Fatih Sultan Mahallesi Mühendisler Sokak No:7	(0342) 517 61 96
GİRESUN	MERKEZ	GÜNEŞ TEKNİK	H.BÜLENT KARAAHMETOĞLU	Hacıyusuf Mah. Fatih Cad. Karahametoğlu Pasajı No:57	(0454) 216 60 66
GİRESUN	MERKEZ	KONFOR SERVİSLİK HİZM.	BAHTIYAR ŞAHİN	Hacı Sisam Mah. İnönü Cad. No: 46/A	(0454) 212 17 27
GÜMÜŞHANE	MERKEZ	EMİROĞLU ANASÖR ELEK.	RAMAZAN BALKİ	Hasanbey Mah. Hasanbey Cad. No:9/C	(0456) 213 20 04
GÜMÜŞHANE	KELKİT	MUTLU İSITMA SOĞUTMA	GARİP MUTLU	Büyük Cami Mah. Hilal Sok. No:41	(0456) 317 11 35
HAKKARI	MERKEZ	HAKAN TEKNİK SOĞUTMA	SERKAN ERİK	Çevre Yolu Sivacı Apt. No:84/B	(0438) 211 73 03
HAKKARI	YÜKSEKOVA	REEL BOBİNAJ	FEHMİ SELEN	Eski Sinema Sokağı No:17	(0438) 351 40 55
HATAY	DÖRTYOL	ÖZHAN TİCARET	AHMET SARIDAĞ	Kışlar Mah. Cemal Gürsel Cad. No: 5	(0326) 712 91 11
HATAY	İSKENDERUN	ÖZSES TEKNİK	ŞERİF ÖZKAYA	Barbaros Mah. Şehit Öğüz Yener Cad. No:71/B	(326) 613 34 81
HATAY	ANTAKYA	ALKAN TEKNİK	SÜLEYMAN ALKAN	Sümerler Mah. Harbiye Cad. Müge Apt. Alh No:72/D	(0326) 223 11 25
HATAY	İSKENDERUN	AKKÖK ELEKTRİK	AHMET AKKÖK	Kurtuluş Mah. 72 Sok. No: 24/A	(0326) 614 52 22
HATAY	KIRIKHAN	SEREN MAKİNE	NECATİ EZGİ	Barbaros Mah. Boztepe Cad. No: 17/B	(0326) 344 32 49
HATAY	SAMANDAĞ	PINAR SOĞUTMA	TURGAY PINAR	İbrahim Karali Sok. Atatürk Mah. M. Aksoy Cad.	(0326) 512 66 49
HATAY	REYHANLI	ÖZ-İŞ TİCARET	KENAN ÇİPLAK	Tayfur Sökmen Caddesi No: 26	(0326) 411 21 22
HATAY	PAYAS	HUZUR ELEKTRONİK	BESTAMİ ÇOLAK	Kürtül Mahallesi Martı Sokak No:2/1	(0326) 755 44 70
İDİR	MERKEZ	AYDIN ELEKTRONİK	MEMET AYDIN	Atatürk Cad. İğdir Pasajı No:4	(0476) 227 98 99
İSPARTA	MERKEZ	TİĞLİ SOĞUTMA	MEHMET ALİ TİĞLİ	Gazi Kemal Mh.Aksu cad. No:2 / F	(0426) 223 76 93
İSPARTA	YALVAÇ	DİKMEN TESİSAT	İSA DİKMEN	Eski Sanayi Sitesi Camii Altı	(0246) 441 48 35
İSTANBUL-AND	ATAŞEHİR	MATARACI DTM.	BÜLENT MATARACI	Örnek Mahallesi Fahmi Tokay Sokak No:9/2	(0216) 315 89 99
İSTANBUL-AND	BEYOZ	YILMAZ ELEKTRİK	MUSTAFA SÜİÇMEZ	Mehmet Yavuz Cad.No:21	(0216) 424 01 83
İSTANBUL-AND	BULGURLU	TAM TEKNİK	TARKAN BALCI	Bulgurlu Mah. Süğütlü Çayır Cad. No: 18	(0216) 329 05 37
İSTANBUL-AND	ÇENGELKÖY	YILMAZ ELEKTRİK	AHMET YILMAZ	Prof. Dr. Beynün Akyaş Cad. No:55 K/2	(0216) 462 47 03
İSTANBUL-AND	CADDEBOSTAN	KUTLU ELEKTRİK	MEHMET KUTLU	Caddebostan Mah. Plaj Yolu Sokak No:13/C	(0216) 356 53 40
İSTANBUL-AND	ERENKÖY	SARIKAYA TEKNİK	ELLEZ SARIKAYA	Kozyatağı Mahallesi Marmara Caddesi Özlem Apt. No: 11/1	(0216) 384 03 75
İSTANBUL-AND	GÖZTEPE	AKYILDIZ TEKNİK	ÜMIT AKYILDIZ	Eğitim Mahallesi Sigorta Evi Çamlık Apt. No:8/A	(0216) 545 33 90
İSTANBUL-AND	İÇERENKÖY	UYSAK ELEKTRİK	ŞENOL SAĞLIK	Karşı Ahmet Cad. No: 76/C	(0216) 574 03 29
İSTANBUL-AND	KADIKÖY	ELSU ELEKTRİK	MEHMET ALALACIOĞLU	Bahariye Cad. Nailbey Sok. No.30	(0216) 338 78 73
İSTANBUL-AND	KARTAL	GEZMİŞ TİCARET	LEVENT GEZMİŞ	Petrol İŞ Mah. İstasyon Cad. Bahadır Sok. No: 12/A	(0216) 353 60 73
İSTANBUL-AND	MALTEPE	EKİP TEKNİK	MEHMET TOMUS	Bağlarbaşı Mahallesi Kırangöz Sokak No: 10/A	(0216) 383 00 87
İSTANBUL-AND	PENDİK	YAZICI ELEK. EV ALET. SAN.	SAMİ SABRİ YAZICI	Dr.Orhan Maltepe cad. No:66/A	(0216) 375 05 91
İSTANBUL-AND	SULTANBEYLİ	ELİF TEKNİK	ABDULSAMET DAŞLI	A.GaziMah.Fatih Bulv.Hıya SK. No:5	(0216) 419 62 00
İSTANBUL-AND	SANCaktepe	ERDEM TEKNİK	ERKAN BALCI	Meclis Mahallesi Teraziler Caddesi No:15/B	(0216) 526 47 70
İSTANBUL-AND	ÜMRANIYE	TAM TEKNİK	TARKAN BALCI	Atatürk Mah. Çuvaşbaşı Cad. İrfan Sokak No:16/1	(0216) 481 90 74
İSTANBUL-AND	ÜSKÜDAR	ERDEM TEKNİK	ERKAN BALCI	Selmani Pak Cad. Köse Dayı Sok. No. 3/A	(0216) 492 51 65
İSTANBUL-AVR	AVCILAR	YAZICI ELEKT. EV ALET.	SAMİ SABRİ YAZICI	Merkez Mah. Ahmet Taner Kışlalı Cad. No:10/C	(0212) 591 87 83
İSTANBUL-AVR	EYÜP	İKİZLER ELEKTRİK	FUAT ŞİT	Emniyettepe Mahallesi Maraşel Fvezi Çakmak Caddesi No:38	(0212) 627 78 83
İSTANBUL-AVR	BAGCILAR	MEHEL TEKNİK SERVİS	CEVDET MEHEL	Yıldıztepe Mh. Bakırköy Cd. 38 Sokak no:7/B Cami Sokağı	(0212) 436 98 98
İSTANBUL-AVR	BAHÇELİEVLER	İSKİT ELEKTRİK	MESUT İSKİT	Zerit Selim Paşa Cd. Kızılçık Sk. No.12	(0212) 641 03 53
İSTANBUL-AVR	BAKIRKÖY	BERKANT ELEKTRİK	FKİRET ÇALIŞKAN	Zuhuratbaba Cad. no: 22	(0212) 571 20 89
İSTANBUL-AVR	BAVRAMPAŞA	EMİN DAY. TÜK. MAL.	EMİN ERTÜRK	İsmet Paşa Cad. Hayat Sok. No. 33/A	(0212) 674 10 19
İSTANBUL-AVR	BEŞİKTAŞ	DEMİR SERVİS	NIHAT DEMİR	Türkali Mah. İhlamurdere Cad. Selatlı Sok. No: 37/A	(0212) 259 95 52
İSTANBUL-AVR	BEŞYÜZEVLER	M.S.S ELEKTRONİK ve TEK.	MURAT GÜNGÖRMEZ	Hürriyet Mahallesi Eski Edirne Asfaltı: 256 Sokak No:11/B	(0212) 417 97 97
İSTANBUL-AVR	BAŞAKŞEHİR	İSTANBUL TEKNİK	NURİ RAGİP AKPINAR	İstoç 29.Ada No: 55	(0212) 659 45 86
İSTANBUL-AVR	CATALCA	EGE SERVİS	AYDIN ŞENOĞLU	Ferrahpaşa Mah. Atatürk Cad. No: 39	(0212) 789 25 94
İSTANBUL-AVR	ESENLER	MEHEL TEKNİK SERVİS	CEVDET MEHEL	Kazım Karabekir Mh. M.Akif Ersoy Cad. No:33 / B	(0212) 562 20 55
İSTANBUL-AVR	FATİH	NADİR TEKNİK	MUSTAFA KARAOĞLU	Hırka-i Şerif Mah. Fevziye Paşa Cad. Mervufatçı Sok. No:5/A	(0212) 523 85 99
İSTANBUL-AVR	GAZİOSMANPAŞA	EMİN DAY. TÜK. MAL.	EMİN ERTÜRK	Merkez Mah Eyyüplü Cad. No: 26	(0212) 616 44 81

İL	İLÇE	FİRMA ADI	YETKİLİ ADI	ADRES	TELEFON
İSTANBUL-AVR	KASIMPAŞA	KAKŞI-SERVIS	İLYAS KAKŞI	Bahariye Cad. Kasımpaşa Bostanı Sok. No. 13/A	(0212) 238 68 99
İSTANBUL-AVR	KOCAMUSTAFAPAŞA	SEVCAN TEKNİK	MAHMUT AÇIKGÖZ	Marmara Cad. İzicirih Sok. No. 28	(0212) 586 51 42
İSTANBUL-AVR	KOÇASINAN	EMRE ELEKTRİK	ALİ AKPINAR	Mahmutbey Cd. Köprü Yolu Sk. No:8	(0212) 552 28 30
İSTANBUL-AVR	KOÇÜÇEKMECE	ÇALIK ELEKTRİK	ÜMİT ÇALIK	Cennet Mah. Turgut reis cad.No:60/B	(0212) 580 30 33
İSTANBUL-AVR	1.LEVENT	ARSLAN ELEKTRİK LTD. ŞTİ.	ARSLAN KÖSEOĞLU	Etiler Nispetiye Cad. Peker Sok. No:28	(0212) 269 59 60
İSTANBUL-AVR	MECİDİYEKÖY	ARSLAN ELEKTRİK LTD. ŞTİ.	ARSLAN KÖSEOĞLU	Mecidiyeköy Mahallesi Kismet Sokak No:10	(0212) 266 01 51
İSTANBUL-AVR	SARIYER	SARIYER TEKNİK	İBRAHİM GEÇKİN	Merkez Mahallesi Yenimahalle Caddesi No:51/A1	(0212) 242 68 68
İSTANBUL-AVR	SİLİVRİ	PEKER SOĞUTMA	MEHMET PEKER	Alibey mah.Alibey Çeşme Cad.No:27 / C	(0212) 728 15 47
İSTANBUL-AVR	ŞİŞLİ	YEŞİM ELEKTRİK	SUAT ÖNER	Abide-i Hürriyet Cad. Kocamansur Sok. No. 97	(0212) 232 49 00
İSTANBUL-AVR	YENİBOSNA	SEV-CAN DAY. TÜK. MAL.	NECETTİN SARIALTUN	Zafer Mah. Yıldırım Bey Cad. Türk Beyi Sk. No: 6	(0212) 551 17 56
İSTANBUL-AVR	YENİKÖY	HİŞAR SERVİS	OLGAY BAYARSLAN	Bağlar Mevkii Nuri Paşa Cad.No: 126 / B	(0212) 223 27 96
İSTANBUL-AVR	ZEYİTBURNU	DOĞAN-SİM	CEMAL MURAT KURT	Yeşiltepe Mahallesi 55. Sokak No:14/A	(0212) 582 97 88
İZMİR	ŞİRİNYER	AYDIN SOĞUTMA	UĞUR AYDIN	363 Sk. N:41/A	(0232) 452 93 57
İZMİR	BORNOVA	ÖNDER SOĞUTMA	ENDER YARAMIŞ	Kurtuluş Cad. No:81 / D	(0232) 388 56 96
İZMİR	SELÇUK	TEKNİK SERVİS	HALİL GÖLLÜCELİOĞLU	Atatürk Caddesi 1023 Sokak No:3/A	(0232) 892 28 27
İZMİR	KONAK	AYSER ELEKTRİK	İSMAİL ZERİK	Konak Mahallesi 856 Sokak No: 3/A	(0232) 489 92 01
İZMİR	KARŞIKYAYA	SEGA SATIŞ SONRASI SER.	EROL ZERİK	Zübeyde Hanım Caddesi 87/A	(0232) 367 36 76
İZMİR	ÜÇKUYULAR	3M SERVİS	MUSTAFAİRDESEL	İnönü Caddesi 3/1 sokak No:4/A	(0232) 446 58 63
İZMİR	NARLIDERE	ONUR TEKNİK	SEDAT YILDIRGAN	Tülay Aktaş Cad. No:1/C	(0232) 239 27 77
İZMİR	URLA	İLTER ELEKTRİK ELEK.	Yelaltı Mahallesi İzmir Caddesi	No:81/C/D	(0232) 754 44 44
İZMİR	NEMENEM	AY ELEKTRONİK	ATALAY AYTIMUR	Mermerli Mahallesi Dr.Selahattin Özkurt Caddesi No:22/B	(0232) 832 02 31
İZMİR	ALIAĞA	AY ELEKTRONİK	ATALAY AYTIMUR	Kazım Dirik Mahallesi 294 Sokak No:5/B	(0232) 617 00 40
İZMİR	TİRE	YILDIZ ELEKTRONİK	SEZAI ŞENÖZ	Kurtuluş Mahallesi Akyol Caddesi No:52/A	(0232) 511 63 19
İZMİR	TORBALI	UZMAN SOĞUTMA	BIROL MOTOR	Tepeköy Mah. Gümüşpala Cad. No:39/A	(0232) 856 78 78
İZMİR	ÖDEMiŞ	BİLKOM BİLGİSAYAR	VEDAT BİLEY	Akcırcılar Mah. Manolya Sokak No:5/C	(0232) 544 46 47
K. MARAŞ	MERKEZ	BEYAZ-AY TEKNİK	MEHMET BEYAZAY	Bahçeievler Mah.15.Sok Ferah Ap. No. 6	(0344) 221 33 33
K. MARAŞ	ELBİSTAN	KRAL SOĞUTMA	RECEP DANAÇI	Güneşli Mah. Ulu Camii Cd. No. 34/C	(0344) 415 25 21
KARABÜK	MERKEZ	ŞİRİN SOĞUTMA	GÜLFİYE BAŞKURT	P.T.T. Cad. Kartaltepe Yokuşu No:3	(0370) 424 56 27
KARABÜK	SAFRANBOLU	GÖKAY TEKNİK	HÜSEYİN GÖKAY	Atatürk mh.Hasan Polatkan Cad.No:13/A	(0370) 712 24 97
KARS	MERKEZ	GÖZDE ELEKTRONİK	BURHAN AKSU	Ortakapı Mah. Gazi Ahmet Muhtarpaşa Cad. No.67	(0474) 212 46 09
KASTAMONU	MERKEZ	KMS SATIŞ SONRASI HİZM.	TANJU ALTAN	Ismail Bey Mah. Şehit Ertan Sivrioğlu Sokak No:51	(0366) 214 26 96
KAYSERİ	MERKEZ	BİLTEK SERVİS	TEVFİK BİLDİK	Kıçıkapı Mah. Serdar Cad. No. 26/B	(0352) 231 64 75
KAYSERİ	MERKEZ	AR-TEK SERVİS	İBRAHİM DURUSU	Hunat Mahallesi Zenneci Sokak No:14/1	(0352) 221 37 47
KARAMAN	MERKEZ	ACAR TİCARET	YAHYA TAHTABİÇAK	Eski Sanayi Sitesi Mut Cad. No:55	(0338) 21318 91
KIRIKKALE	MERKEZ	BULUT TEKNİK	MESUT BULUT	Yeni Doğan Mah.B.Hayrettin Cad. No:9/C	(0318) 212 31 73
KIRKLARELİ	MERKEZ	GÜNDÜZ TEKNİK	ŞENOL BAĞLI	Karaca İbrahim Mah. Dere Üstü Geçidi Duygu Kent Sitesi B1 Blok No:4	(0288) 214 30 29
KIRKLARELİ	LÜLEBURGAZ	ŞENOCAK SERVİS	EROL ŞENOCAK	Kurtuluş Mahallesi Kültür Sokak No:4/1	(0288) 417 80 01
KİRŞEHİR	MERKEZ	AHI TEKNİK	RAGİP GÖKBULUT	Ankara Cad. PTT Yanı No. 7	(0386) 213 15 56
KİLİS	MERKEZ	SEZGİ ELEKTRİK Lİ EV ALİS.	BEKİR KÖKÜÇÖĞLU	Altınüzüm Mah. Nemika Cad. No:81/A	(0348) 814 40 05
KOCAELİ	MERKEZ	DURSAN ELEKTRİK	İHSAN DURMUŞ	Karabaş Mah. Köseoğlu Sok. Fuar Apt. No: 24/F	(0262) 325 91 41
KOCAELİ	MERKEZ	EMİR ELEKTRONİK	SEMRA EMİR	İnönü Cad. Köseoğlu Pasajı No. 118	(0262) 322 29 67
KOCAELİ	GEBZE	YILDIRIM ELEKTRONİK	NECATİ YILMAZ	H.Hali Mahallesi 1209. Sokak No:13/C	(0262) 641 35 88
KOCAELİ	GEBZE	ONUR TEKNİK	ONUR SÜREN	Hacı Halil mah. Yıldız Cad. No:13 / A	(0262) 646 93 47
KOCAELİ	GÖLCÜK	AY TEKNİK	EMRULLAH AY	Merkez Mah. Fatih Caddesi No:15	(0262) 412 75 05
KOCAELİ	DERİNCE	DERMAN TEKNİK	RAMAZAN DOĞANER	Sırrı paşa mah. Denizciler Cad. No:130 / C	(0262) 239 35 75
KOCAELİ	KARAMÜRSEL	OLGUN TEKNİK	İSMAİL OLGUN	Cami atik Mah. Okul Sokak Özsoy Apt. No:6	(0262) 452 40 04
KONYA	MERKEZ	EMRE TİCARET	RECEP ERDİRİL	Aziziye Mah.Ayanbey Sok.No:12 / A	(0332) 353 00 07
KONYA	MERKEZ	ÖZCAN SOĞUTMA	ALİ ÖZCAN	Niğantaşı Mah.Kabata Cad. No: 7/B Orkide Sitesi altı	(0332) 236 33 37
KONYA	AKEŞLİR	KARAGÖZ SOĞUTMA	MUSA KARAGÖZ	Meydan mah.Çocuk parkı sok.No: 14 / B	(0332) 813 92 52
KONYA	EREĞLİ	YUNUS SOĞUTMA	BELGÜZAR ÖZEKMEKÇİ	Uğur Mumcu Cad. Gökkuşuğu ap. altı	(0332) 713 66 88
KONYA	BEYŞEHİR	SELVİ SOĞUTMA	HASAN SELVİ	Bahçeievler Mah. Prof. Dr. Yılmaz Muslu Cad. No:38/A	(0332) 512 40 10
KÜTAHYA	MERKEZ	ESEN TİCARET	LEVENT ESEN	Selvi Mahallesi Hicret Sokak Öziem Apt. Altı No:6	(0274) 216 59 88
KÜTAHYA	TAVSANLI	KRİSTAL SOĞUTMA	YUSUF ÖZDEMİR	Kavaklı Mah.Tavsanlarla Sok.No:12	(0274) 614 93 99
KÜTAHYA	GEDİZ	ÇAĞDAŞ İSİTMA SOĞUTMA	MUZAFFER KARAKOYUN	Özyurt Mahallesi 150. Sokak No:9/10	(0274) 412 48 98
MALATYA	MERKEZ	BUZÇAM SERVİS	VAHAP ERGÖÇ	İnönü Cad. Barutçu Sok. No. 5	(0422) 321 51 06
MALATYA	MERKEZ	UĞUR TEKNİK	UĞUR GÖKBULUT	Milli Egemenlik Cad. No:88	(0422) 322 15 20
MANİSA	MERKEZ	ŞEN SOĞUTMA	HAKAN ŞEN	Arda mah.Kenzi Cad.No:52 / A	(0236) 232 22 72
MANİSA	MERKEZ	AY ELEKTRONİK	ATALAY AYTIMUR	Yarhasanlar Mahallesi 2306. Sokak No:18/A	(0236) 237 30 62
MANİSA	SOMA	HERİ SOĞUTMA	MUHAMREM SÖZÜDOĞRU	Nihat Danişment Mahallesi Ege Sokak No:5/A	(0236) 612 49 93
MANİSA	SALİHLİ	KAR TEKNİK	MUHAMMET KARA	Cumhuriyet Mah. Belediye Cad. No: 336/B	(0236) 715 09 29
MANİSA	TURGUTLU	ŞEN SOĞUTMA	HAKAN ŞEN	Turan Mahallesi Cumhuriyet Caddesi No:79/A	(0236) 314 44 24
MANİSA	ALAŞEHİR	NET ELEKTRONİK	YAŞAR MORAY	5 Eylül Mah. Kurtuluş Cd. No:88	(0236) 653 17 19
MANİSA	AKHİSAR	ONAR ELEKTRİK	ÖZCAN ONAR	Rağıp bey Mah. 16. Sk. No: 40	(0236) 414 60 83
MARDİN	MERKEZ	PAŞAVAT TİCARET	FARUK PAŞAVAT	1.Cadde Hasan Ammar Çarşısı Reyhaniye Cami Yanı No:24	(0482) 212 16 81
MARDİN	NUSAYBİN	BÜDÜN ELEKTRİK	İSMET BÜDÜN	Yıldırım mah.Çilek sok.No: 1 / B	(0482) 415 61 98
MERSİN	MERKEZ	MAHİR DAĞLIOĞLU	MAHİR DAĞLIOĞLU	Kiremitthane Mah. Çengiz Topel Cad.Yasemin Apt. Altı No:54/B	(0324) 238 51 75
MERSİN	MERKEZ	DIŞLI SOĞUTMA	YILMAZ ÖZCAN DIŞLI	Mesudiye Mah.5111 Sok. No: 53 / A	(0324) 329 03 03
MERSİN	MERKEZ	AKTEMPA	SABİT DOĞU	Cumhuriyet Cd. İnönü Mah.3103 Sk. Tunc. SLB Blik. No:22	(0324) 325 98 36
MERSİN	SİLİFKE	EKSEN SOĞUTMA	YUSUF ATAY	Göksu Mah. Y.Sultan Selim Sok.No:11/ 1	(0324) 715 11 02

İL	İLÇE	FİRMA ADI	YETKİLİ ADI	ADRES	TELEFON
MERSİN	ERDEMLİ	KLİMA MARKET	ÜMIT İLKAYAZ	2 Plaj yolu Milli Egemenlik Cad. No:15 / B	(0324) 515 47 21
MERSİN	TARSUS	DERYA ELEKTRİK	H. HÜSEYİN ÇAVDAR	Şehitshak Mah. Yılmaz Apt. C Blok Zemin Kat No:5	(0324) 625 74 72
MUŞ	MERKEZ	ÇÖZÜM TEKNİK	HAKAN KOÇ	Cumhuriyet Caddesi Selihiye Cami Altı	(0436) 212 66 99
MUĞLA	MERKEZ	ELBO ELEKTRİK	ŞERAFETTİN USLAN	Hürriyet Sokak No:1/B-1/25-1/26	(0252) 214 18 84
MUĞLA	BODRUM	SİSA MÜHENDİSLİK LTD.ŞTİ.	DERYA AKAY	Kıbrıs Şehitleri Caddesi Sanlar Sokak No:18	(0252) 363 90 11
MUĞLA	BODRUM	SİSTEM TEKNİK	ÖZLEM TURAN	Umrurca Mah. Üçyüzlü Cad. No: 68	(0252)316 04 86
MUĞLA	FETHİYE	NETSESE ELEKTRİK	BAYRAM YEREKER	Çarşı Cad. No: 85/D	(0252) 614 42 78
MUĞLA	MARMARİS	BABAYİĞİT ELEKTRİK	ERDOĞAN BABAYİĞİT	Tepe Mah. 31. Sok. No: 27	(0252) 413 59 38
MUĞLA	YATAĞAN	DOSTLAR BOBİNAJ	MEHMET KOCA	Konak Mh. Nevzat Özyö Cad. No:20/E	(0252) 572 29 24
MUĞLA	MİLAS	ŞEN ELEKTRONİK	ŞENOL KAYALI	Hacı İlyas Mahallesi Ulusal egemenlik Caddesi Avcılar Sokak No:58	(0252) 512 30 50
NEVŞEHİR	MERKEZ	ESENOR SOĞUTMA	MUSTAFA GÖK	Nar cad.Çarşı yolu sok.Kızılay Ap.No:1/A	(0384) 212 33 55
NİĞDE	MERKEZ	UMUT SOĞUTMA	HANİFİ ALDUNDAĞ	Esenbey Mah. Emniyet Müdürlüğü Arkaşı No: 3/ B	(0388) 213 43 44
ORDU	MERKEZ	BİLİM TEKNİK	UGUR BİLİM	Şarkıye Mah. Fatma Hatun Sok. No. 47/A	(0452) 214 99 80
ORDU	FATSA	BAŞ SOĞUTMA	NAMIK BAŞ	Sakarya Mah. Atatürk Cd. No.21	(0452) 423 75 21
ORDU	ÜNVE	STAR TEKNİK	ATILLA ÇAKMAK	Kale Dere Mah. 20 Temmuz Cd. No:28	(0452) 324 82 51
OSMANIYE	MERKEZ	GÜL ELEKTRONİK	MEHMET GÜL	Atatürk Caddesi İstiklal Mahallesi 5007 Sokak No:25	( 0328) 814 52 88
RİZE	MERKEZ	KALAFATOĞLU SOĞUTMA	HÜSEYİN KALAFATOĞLU	Çarşı Mahallesi Pazar Caddesi No:36/B	(0464) 213 08 48
RİZE	ÇAYELİ	ÖZER TEKNİK	MAKSUT ÖZER	Eski Pazar Mah. Çarşıbaşı Yapı Koop.	(0464) 532 63 81
SAKARYA	MERKEZ	HAKİŞ SANAYİ TİCARET	ADEM BİLGEN	Tiğöçler Mahallesi Küçük Osman Sokak No:36	(0264) 278 57 49
SAKARYA	MERKEZ	TEKNİK BOBİNAJ	BEYÜLLAH PAY	Semerciler Mahallesi Göçke Sokak No:19/A	(0264) 281 30 34
SAKARYA	AKYAZI	ÖKDEM TEKNİK	AHMET ÖKDEM	İnönü Mahallesi 7002 Sokak No:10/B	(0264) 418 17 01
SAKARYA	KARASU	FURKAN ELEKTRİK	ABDURRAHMAN TOPALOĞLU	İncilli Mahallesi Mevlana Caddesi No:41/B	(0264) 718 89 11
SAMSUN	MERKEZ	ÇAĞDAŞ SERVİS	HAŞİM EMİRBUYURAN	Hançerli mah.100 yil bulv. No.27 / C	(0362) 446 30 00
SAMSUN	MERKEZ	ÖZÇEVİK TİCARET	HAYRİ ÖZÇEVİK	İstasyon mah.Cumhuriyet cad. No:130	(0362) 231 00 97
SAMSUN	ÇARŞAMBA	ÖZGÜVEN SOĞUTMA	ALİ DURAN	Sarcalı Mah. Zümrüt Sokak no:6	(0362) 832 00 09
SAMSUN	BAFFRA	ÇİLOĞLU BEYAZ EŞYA	İLHAN ÇİL	Kızılrmak Mah. Kabaoglu Sok. No.4	(0362) 542 74 71
SİİRT	MERKEZ	GÜVEN SOĞUTMA	MEHMET MURAT KIZILKAN	Yeni Mah. 1516 Sk. No:3/A	(0484) 224 55 59
SİNOP	MERKEZ	ADA EV ALETLERİ	HAKAN CEZALİR	Camikebir mah.Tütüncü Sok.No:16	(0368) 260 12 64
SİNOP	GERZE	GÖZDE SOĞUTMA	HASAN ÖZDEN	Hamidiye Mah. Okular Cad. No. 10	(0368) 718 31 55
SİNOP	AYANCIK	YILKAY SOĞUTMA	MEHMET YILMAZ	Yalı Mah. Şadırvan Cad. No: 46	(0368) 613 52 12
SİVAS	MERKEZ	SİVAS TEKNİK ELEKTRİK	AHMET YURDAKUL	Örtülüöğür Mahallesi Demirkapı Sokak No:2/1 B/B	(0346) 221 03 03
ŞANLIURFA	MERKEZ	TURAP-IŞ	OSMAN TURAP	Bahçeelievler 1. Sok. Güllüoğlu Apt. Altı No. 9/E	(0414) 312 60 56
ŞANLIURFA	MERKEZ	AKTAŞ ELEKTRONİK	AHMET AKTAŞ	Asfalt Caddesi No:24/A	(0414) 217 14 87
ŞANLIURFA	CEYLAMPINAR	İKLİM KLİMA	ŞERİF YAŞAR	Gazi cad. Ulu cami mah.No:72	(0414) 471 73 83
ŞANLIURFA	VİRANŞEHİR	YALÇIN SOĞUTMA	YALÇIN KARAKURT	Keleşbıdıoğlu Mah. 12. Cad. no: 10/D	(0414) 511 66 53
ŞANLIURFA	SURUÇ	İŞİK SOĞUTMA	ÖMER İŞİK	Ziyaret yolu No: 10 / C	(0414) 612 17 25
TEKİRDAĞ	MERKEZ	TEKNİK ELEKTRİK	GÜRCAN GÖKTÜRK	Yavuz Mahallesi Lise Caddesi No:6/C	(0282) 262 16 33
TEKİRDAĞ	ÇORLU	TREE ELEKT. ELEKTRONİK	METİN GECECİ	Reşadiye Mah.Mandıracı Cad.3.Sok.No:10/A	(0282) 651 66 84
TEKİRDAĞ	ÇERKEZKÖY	TÜRKSEN ELEKT. EV ALET.	ERHAN TÜRKSEN	Gazi Mustafa Kemal Paşa Mahallesi Metin Sokak No:10/A	(0282) 725 22 02
TEKİRDAĞ	ÇERKEZKÖY	DENİZ SOĞUTMA	SEYİT DENİZ	Gazi Mustafa Kemal Paşa Mahallesi Hasan Çavuş Sokak No:4	(0282) 726 34 04
TEKİRDAĞ	ÇERKEZKÖY	TİPİ SOĞUTMA	MANSUR İĞDELİ	G.M.Kemal Paşa Mah.Atatürk Cad. No: 94	(0282) 726 94 77
TEKİRDAĞ	MALKARA	EGEMEN TEKNİK	ERDİNÇ ONATER	Yeni Mahalle Güldeste Sokak No: 4/B	(0282) 427 55 99
TEKİRDAĞ	MURATLI	HAKAN ELEKTRONİK	HAKAN ASLAN	Muradiye Mahallesi 100.Yıl Caddesi No:6	(0282) 361 28 17
TEKİRDAĞ	SARAY	ÇALIĞUŞU BEYAZ EŞYA SER.	RECEP ÇALIĞUŞU	Ayaspaşa Mah. Çerkezköy Cad. Pektaş Çıkarmızı No:3	(0282) 768 46 41
TOKAT	MERKEZ	ÇİHAN ELEKTRONİK	İLYAS DEDE	Sivas Cad. Anadolu Sitesi	(0356) 214 00 74
TOKAT	ERBAA	AKAŞ TEKNİK	ABDULKADİR ALTINTAŞ	Cumhuriyet Mah. Kaymakam Uğur Boran Cad. No: 14	(0356) 715 44 88
TOKAT	TURHAL	GÜÇLÜ ELEKTRONİK	OĞUZHAN ALEMDAR	Celal Mah. Tuna Sk. No:11/A	(0356) 276 39 66
TRABZON	MERKEZ	TRABZON MERKEZ ELEKT.	BAYRAM YILDIRIM	Çarşı Mah. Şahinkaya Sok.No:5	(0462) 321 40 51
TRABZON	MERKEZ	ONUR TEKNİK	ÖZAN DURMUŞ	İnönü Mahallesi Trabzon spor Bulvarı No: 131/A	(0462) 224 24 38
TRABZON	VAKIFKEBİR	COŞKUN BİYİKLİ	COŞKUN BİYİKLİ	Kemaliye Mah. Fatih Cad. No:52	(0462) 841 48 31
TRABZON	AKÇAABAT	M.S.R. ENDÜSTR.MUTFAK	HACI NURİ MİSİR	Adnan Kahveci Bulvarı No:59	(0462) 248 39 81
UŞAK	MERKEZ	TÜRKMEÑOĞLU İSİT. SOĞ.	ÇAĞLAR TÜRKMEN	İslicce mah.Adaş Sok.No:35 / c	(0276) 223 29 65
VAN	MERKEZ	ÖNERLER TİCARET	SERKAN ÖNER	K.Karabekir Cad. Akdamar Pasajı. No:8	(0432) 216 99 39
YALOVA	MERKEZ	UZMAN ELEKTRONİK	ENGİN ÇEPNİ	Cumhuriyet Caddesi Yıldız Sokak No: 11	(0226) 812 84 74
YOZGAT	MERKEZ	BARAN SOĞUTMA	ŞAKİR TANGÜNCÜ	Sakarya Caddesi Güneş Sokak Özel İdare Lojmanları Altı No:5	(0354) 212 40 27
YOZGAT	SORGUN	KABAY TEKNİK SOĞUTMA	MEHMET KABAY	Hastane Cad. No. 9/A	(0354) 415 02 03
ZONGULDAK	MERKEZ	ÖZTÜRK ELEKTRİK	MUAMMER ÖZTÜRK	Terakki Soğuksu Mah. Cumhuriyet Cad. Özarslan Pasajı No:56 / E	(0372) 251 26 37
ZONGULDAK	DEVREK	AYHAN SOĞUTMA	AYHAN KALINCIAR	Yeni Mahalle Çubukcular Sokak No: 4-B	(0372) 556 85 88
ZONGULDAK	ALAPLI	SİSTEM TEKNİK	E. MURAT AYDIN	Rampalı Çarşısı No: 45	(0372) 378 09 94
ZONGULDAK	K.EREĞLİ	NASİP SOĞUTMA	CELİL ÇOBANER	Bağlık Mh.Erdemir Cad. No: 205	(0372) 322 07 78

Sn. TUKETİCİMİZ  
GÜNCEL YETKİLİ SERVİS LİSTEMİZİ:  
www.fakir.com.tr  
İNTERNET SAYFAMIZDAN ULAŞABİLİRSİNİZ  
DANIŞMA HATTI: (212) 444 0 241

## GARANTİ BELGESİ

### İMALATÇI / İTHALATÇI FİRMANIN

ÜNVANI : FAKİR Elektrikli Ev Aletleri Dış Tic. A.Ş.  
MERKEZ ADRESİ : MEŞRUTİYET CAD. NO:43 TEPEBAŞI - İSTANBUL  
TELEFONU : 0 212 249 70 69  
FAKSI : 0 212 251 51 42

FİRMA YETKİLİSİNİN  
İMZASI - KAŞESİ

**Fakir** FAKİR ELEKTRİKLİ EV ALETLERİ DIŞ TIC. A.Ş.  
HAUSGERÄTE FAKİR ELEKTRİKLİ EV ALETLERİ DIŞ TIC. A.Ş.  
Merkez: Meşrutiyet Cad. No:43 Tepebaşı - İstanbul  
Tel: (212) 249 70 69 (Pbx) Fax: (212) 251 51 42  
Ticaret Sicil No.: 633744 / Beyoğlu V.D.: 385 051 5910

ÜRÜNÜN  
CİNSİ : Halı Yıkama Makinesi  
MARKASI : FAKİR  
MODELİ : Deluxe 9800 S ÖkoPower  
BANDROL VE SERİ NO :  
TESLİM TARİHİ VE YERİ :  
GARANTİ SÜRESİ : 2 YIL  
AZAMI TAMİR SÜRESİ : 20 (YİRMİ) İŞ GÜNÜ

### SATICI FİRMANIN

ÜNVANI :  
ADRESİ :  
TELEFONU :  
FAKSI :  
FATURA TARİH VE NO :  
TARİH - KAŞE - İMZA :

# GARANTİ ŞARTLARI

- 1) Garanti süresi, malın teslim tarihinden itibaren başlar ve 2 yıldır.
- 2) Satıcı/bayi tarafından satış tarihi yazılarak kaşelenip imzalanmayan garanti belgeleri geçersizdir.
- 3) Kullanım hatalarından ve Tanıtma ve Kullanım Kılavuzunda yer alan kullanım ve bakım yönergelerine aykırı kullanımlardan kaynaklanan hasar ve arızalar (çizilme, kırılma, kopma, vs.) dışında malın bütün parçaları garanti süresi boyunca firmamızın garantisini altındadır.
- 4) Sarf malzemeleri ve kullanıma bağlı olarak eskiyen, yıpranan, kirlenme nedeniyle işlevini yitiren parçalar ve bu parçaların işlevlerini yitirmesi nedeniyle oluşan hasar ve arızalar, garanti kapsamı dışındadır. Bu parçalar yetkili servislerden ücreti mukabilinde satın alınabilecektir. Yetkili Servislerden satın alınmayan parçalar nedeni ile oluşan arızalar garanti kapsamı dışındadır.
- 5) Ürüne, ürün tanıtımı, montaj işlemleri, teknik kontroller vs. işlemler dahil Yetkili Servis dışındaki şahısların müdahalesi durumunda, malın tamamı garanti kapsamı dışındadır.
- 6) Voltaj düşmesi veya yükselmesinden dolayı meydana gelebilecek arızalar garanti kapsamı dışındadır.
- 7) Malın garanti süresi içerisinde arızalanması durumunda, tamirde geçen süre garanti süresine eklenir.
- 8) Malın tamir süresi en fazla 20 iş günüdür. Bu süre garanti süresi içinde mala ilişkin arızanın servis istasyonuna, servis istasyonunun olmaması durumunda malın satıcısı, bayii, acentesi, temsilciliği, ithalatçısı veya imalatçısı/üreticisinden birisine bildirim tarihinden itibaren, garanti süresi dışında malın yetkili servis istasyonuna, servis istasyonu olmaması durumunda malın satıcısı, bayii, acentesi, temsilciliği, ithalatçısı veya imalatçısı/üreticisinden birine teslim tarihinden itibaren başlar. Tüketicinin arıza bildirimini; telefon, fax, e-posta, iadeli taahhütlü mektup veya benzeri bir yolla yapması mümkündür. Ancak uyumsuzluk halinde ispat yükümlülüğü tüketiciye aittir.
- 9) Malın tamirinin tamamlandığı tüketiciye telefon, kısa mesaj, faks, e posta, iadeli taahhütlü mektup veya benzeri bir yol ile bildirilecektir.
- 10) Malın arızasının 10 iş günü içerisinde giderilmemesi halinde, imalatçı-üretici veya ithalatçı; malın tamiri tamamlanincaya kadar, benzer özelliklere sahip başka bir sanayi malını tüketicinin kullanımına tahsis edecektir. Ancak tüketici bunu talep etmeme hakkına sahiptir. Bu durumda benzer özelliklerde başka ürün talep etmediğine dair yazılı beyanda bulunması halinde bu yükümlülük sona erecektir.
- 11) İş günü: ulusal, resmi ve dini bayram günleri ile yılbaşı, 1 Mayıs ve Pazar günleri dışındaki çalışma günleridir.
- 12) Malın garanti süresi içerisinde, gerek malzeme ve işçilik, gerekse montaj hatalarından dolayı arızalanması halinde, işçilik masrafı, değiştirilen parça bedeli ya da başka herhangi bir ad altında hiçbir ücret talep etmeksizin tamiri yapılacaktır.
- 13) Tüketicinin seçimlik hakları  
Malın ayıplı olduğunun anlaşılması durumunda tüketici;
  - a) Satılanı geri vermeye hazır olduğunu bildirerek sözleşmeden dönme,
  - b) Satılanı alkokup ayıp oranında satış bedelinden indirim isteme,
  - c) Aşın bir masraf gerektirmediği takdirde, bütün masrafları satıcıya ait olmak üzere satılanın ücretsiz onarılmasını isteme,
  - ç) İmkân varsa, satılanın ayıpsız bir misli ile değiştirilmesini isteme seçimlik haklarından birini kullanabilir.
- 14) Garanti uygulaması sırasında değiştirilen malın garanti süresi, satın alınan malın kalan garanti süresi ile sınırlıdır.
- 15) Satılan mala ilişkin düzenlenen faturalar garanti belgesi yerine geçmez. Ancak servis istasyonlarında yapılan onarım ve parça değişimi işlemleri sonucunda verilen fatura, bu yönetmeliğin öngördüğü garanti şartlarını içermesi kaydıyla garanti belgesi yerine geçer.
- 16) Garanti Belgesi ile ilgili olarak çıkabilecek sorunlar için Gümrük ve Ticaret Bakanlığı Tüketicinin Korunması ve Piyasa Gözetimi Genel Müdürlüğü'ne başvurulabilir.
- 17) Tüketiciler şikayet ve itirazları konusundaki başvurularını tüketici hakem heyetlerine ve tüketici mahkemelerine yapabilirler.

**TR Teknik Özellikler**

Frekans	: 50/60 Hz
Güç	: 1600 W max.
<b>İzolasyon Sınıfı</b>	: <input type="checkbox"/>
Koruma Sınıfı	: IPX4
Çalışma Sesi	: 75 dB(A) (Aparatlı)
Net Ağırlık	: 10 kg
Boyutlar (ExBxY)	: 400x415x555 mm.
Kirli su tank kapasitesi	: 10 Lt
Temiz su tank kapasitesi	: 4.3 Lt
Kirli su tankı malzemesi	: AISI 304
Çalışma mesafesi	: 8.5 mt.

**GB Technical Specifications**

Frequency	: 50/60 Hz
Power	: 1600 W max.
<b>Isolation Class</b>	: <input type="checkbox"/>
Protection Class	: IPX4
Noisy Level	: 75 dB(A) (With attachments)
Net weight	: 10 kg
Dimensions (WxLxH)	: 400x415x555 mm.
Waste water tank capacity	: 10 Lt
Clean water tank capacity	: 4.3 Lt
Waste water tank material	: AISI 304
Working distance	: 8.5 mt.



İmalatçı / İthalatçı Firma:

FAKİR Elektrikli Ev Aletleri Dış. Tic. A.Ş.  
Meşrutiyet Cad. No:43 Tepebaşı-İstanbul TÜRKİYE  
Tel:(212) 249 70 69 (pbx) Fax:(212) 251 51 42